

### УРЕТЕРОСКОПИЯ

Уретероскоп EndoEYE.....	EUR-100
	EUR-101
Одноканальные уретероскопы отклоненный окуляр	
OES Pro.....	EUR-106
Одноканальные уретероскопы прямой окуляр	
OES Pro.....	EUR-111
Двухканальные уретероскопы отклоненный окуляр.....	EUR-120
Двухканальные уретероскопы прямой окуляр .....	EUR-125
URF-V	
Уретеро-рено-видеоскоп .....	EUR-128
	EUR-129
URF-P5	
Гибкий уретеро-рено-фиберскоп .....	EUR-131
	EUR-132
ET инструменты для уретероскопов (продолжение) .....	EUR-135
	EUR-136

### ЧРЕСКОЖНАЯ НЕФРОСКОПИЯ

Чрескожный доступ .....	EUR-211
Нефроскоп с интенсивным потоком промывной жидкости OES Pro.....	EUR-221
ET инструменты для нефроскопа.....	EUR-226
	EUR-227
CYF-5	
CYF-5A	
Цисто-нефро-фиберскоп OES .....	EUR-230
	EUR-235
CYF-V2	
CYF-VA2	
Цисто-нефро-видеоскоп VISERA .....	EUR-240
	EUR-241
Оптическая чрескожная уретеротомия .....	EUR-255
Мининефроскоп.....	EUR-265
ET Инструменты для Мининефроскоп.....	EUR-270



**ВИДЕОМАТРИЦА НА  
ДИСТАЛЬНОМ КОНЦЕ ДЛЯ  
ОБЕСПЕЧЕНИЯ КРИСТАЛЬНО  
ЧЁТКОГО ИЗОБРАЖЕНИЯ**



Технология применения дистальных ПЗС-видеоматриц обеспечивает непревзойдённое качество получаемых изображений, которые по своей разрешающей способности приблизительно в три раза превосходят изображения, получаемые в стандартных полужёстких уретерофиброскопах.

✓ Улучшенная визуализация инструментов, благодаря направлению обзора 7°

✓ Диаметр дистального конца вводимой части всего 8,5/9,9 Фр.

✓ Гарантирована возможность постоянного использования автоклава с целью обеззараживания инструмента



✓ Простая конструкция модулей предусматривает подключение только одного кабеля



✓ Три программируемых переключателя для дистанционного управления



✓ Рабочий канал диаметром 4,2 Фр. позволяет использовать инструменты диаметром 3,5 Фр.

## Уретероскоп EndoEYE

(продолж.)

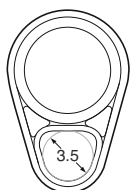
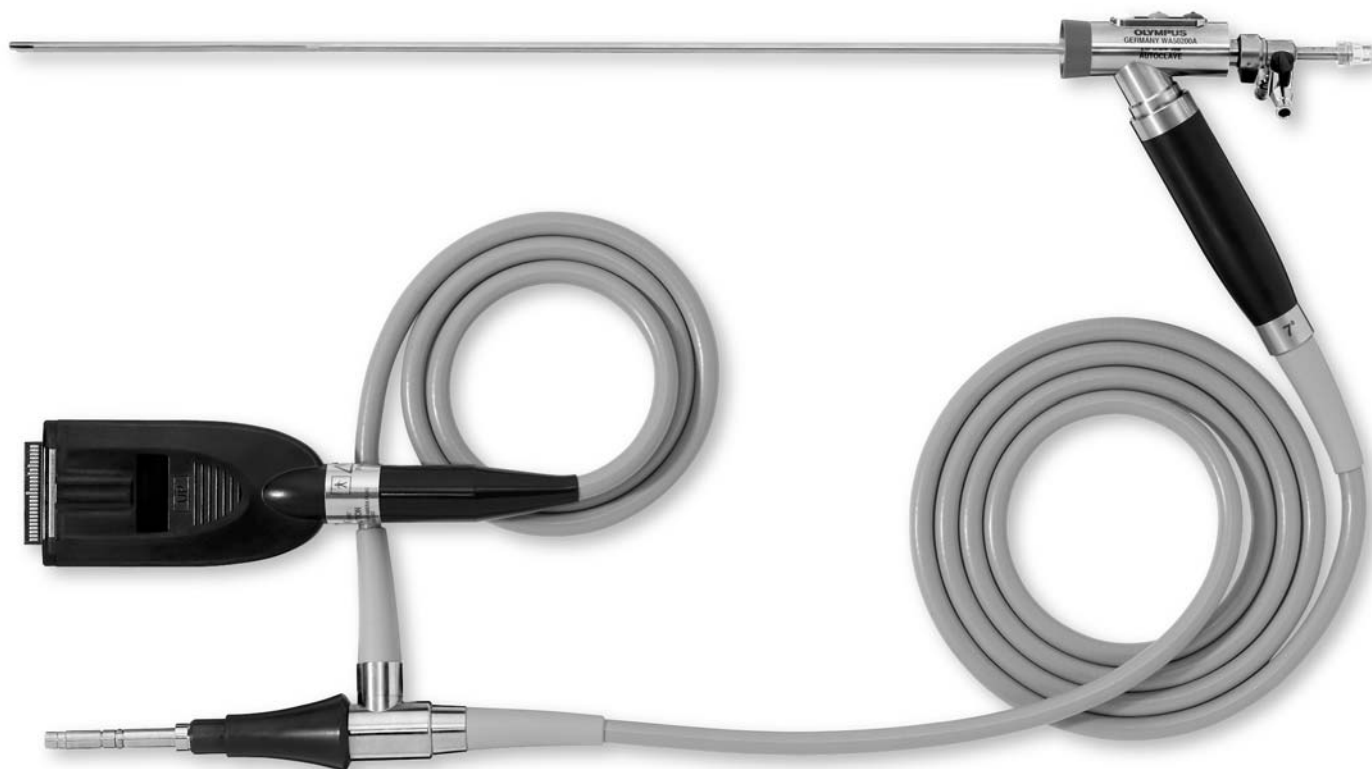

WA50200A  
WA50201A  
профил  
тубуса



- ✓ Благодаря наличию дистальной ПЗС-матрицы, разрешающая способность изображений в три раза больше, по сравнению со стандартными фиброскопами
- ✓ Простая конструкция модулей предусматривает подключение только одного кабеля
- ✓ Три программируемых переключателя для дистанционного управления

## Уретероскоп EndoEYE

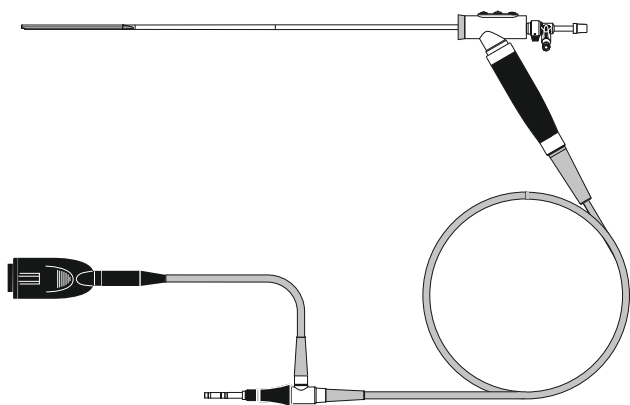

Видеоуретероскоп,  
7° направление обзора,  
8,5/9,9 Фр. x 430 мм,  
4,2 Фр. канал,



WA50200A PAL с насадкой WA00395A  
WA50201A NTSC с насадкой WA00395A  
WA50200B PAL с насадкой A0395  
WA50201B NTSC с насадкой A0395

В комплект поставки входит:  
Телескоп, насадка, контейнер для инструментов,  
уплотняющие колпачки

## Видеосистема VISERA

Блок управления «OTV-S7V»

**VISERA**

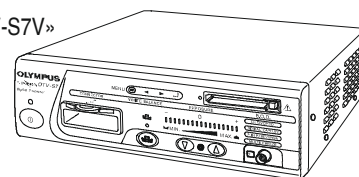

Подробности смотрите страницы EQ-115/-116/-117.

## Насадки с самогерметизирующимися колпачками

WA00395A Насадка,  
одноканальная,  
с двумя ирригационными  
портами

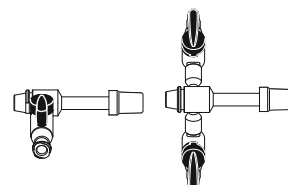

WA00396A Насадка,  
двухканальная,  
с двумя ирригационными  
портами

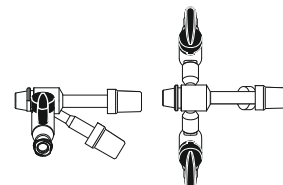

WA00387A Уплотняющий колпачок,  
0,7 мм, прозрачный,  
10 штук, стерильные, одноразовые



## Контейнер для инструментов

WA59383A Контейнер для инструментов,  
для уретероскопа EndoEYE

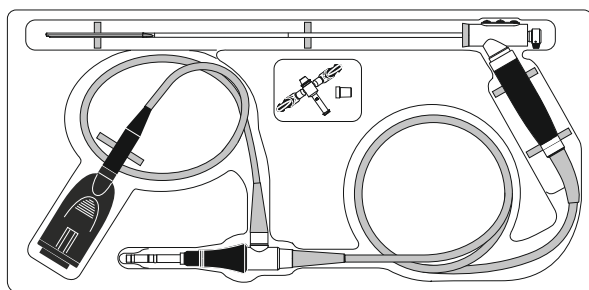

Подробности смотрите страница CDS-340.

## Насадки с запорными кранами

A0395 Насадка,  
одноканальная,  
с двумя ирригационными  
портами

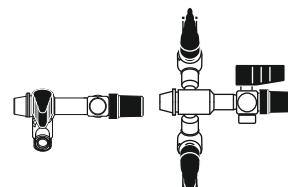

A0396 Насадка,  
двухканальная,  
с двумя ирригационными  
портами

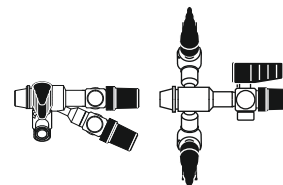

Уплотняющий колпачок,  
0,7 мм, черный, 10 штук



A0286 0,4 мм, черный,  
с защитой от изгиба, 1 штук



## Эндотерапевтические инструменты

Для эндотерапевтических инструментов,  
смотрите страницы EUR-135/-136.

## Одноканальные уретероскопы

отклоненный окуляр

OES Pro



- ✓ 50.000 оптических волокон для уменьшения пикселизации изображения до 0 (модель диаметром 8,6 Фр.)
- ✓ Размер изображения увеличен на 25 % (модель диаметром 8,6 Фр.)
- ✓ Супертонкая вводимая трубка
- ✓ Направление обзора 7° для улучшенной визуализации инструмента
- ✓ Атравматичная конструкция дистального конца
- ✓ Возможность использования автоклава для обеззараживания в течение длительного времени
- ✓ Новые самогерметизирующиеся клапаны для одноразового использования

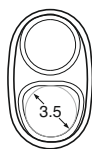

WA29040A

WA29041A

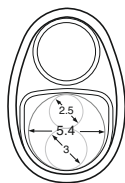

WA29042A

профил тубуса



## OES Pro Уретероскопы

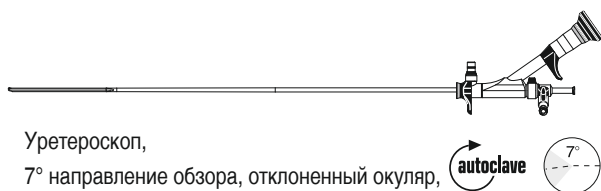

Уретероскоп,  
7° направление обзора, отклоненный окуляр,  
6,4/7,8 Фр. x 430 мм, 4,2 Фр. канал,

WA29040A с насадкой WA00395A

WA29040B с насадкой A0395

Уретероскоп,  
7° направление обзора, отклоненный окуляр,  
6,4/7,8 Фр. x 330 мм, 4,2 Фр. канал,

WA29041A с насадкой WA00395A

WA29041B с насадкой A0395

Уретероскоп,  
7° направление обзора, отклоненный окуляр,  
8,6/9,8 Фр. x 430 мм, 6,4 Фр. канал,

WA29042A с насадкой WA00396A

WA29042B с насадкой A0396

В комплект поставки входит:  
Телескоп, насадка, контейнер для инструментов,  
уплотняющие колпачки

## Световодный кабель и адаптер

WA03200A Световодный кабель,  
соединитель вилочного типа,  
размер S, 3 м

Подробности для световодных адаптеров,  
смотрите страницы ACC-100/-150.



A0460 Световодный адаптер,  
для световодного  
кабеля OES 4000

O0332 для световодного кабеля фирмы Wolf

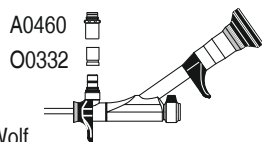

## Контейнер для инструментов

A5961 Контейнер для инструментов,  
для уретероскопа и световодного кабеля

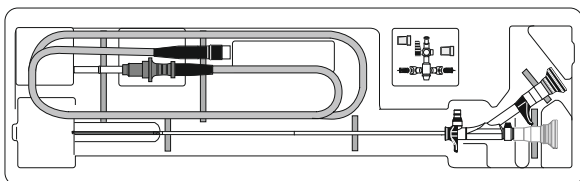

Подробности смотрите страница CDS-340.

## Насадки с самогерметизирующимися колпачками

WA00395A Насадка,  
одноканальная,  
с двумя ирригационными  
портами

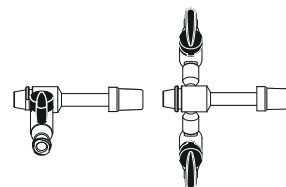

WA00396A Насадка,  
двухканальная,  
с двумя ирригационными  
портами

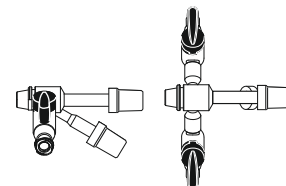

WA00387A Уплотняющий колпачок,  
0,7 мм, прозрачный,  
10 штук, стерильные, одноразовые



## Насадки с запорными кранами

A0395 Насадка,  
одноканальная,  
с двумя ирригационными  
портами

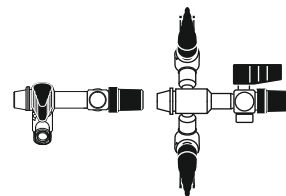

A0396 Насадка,  
двухканальная,  
с двумя ирригационными  
портами

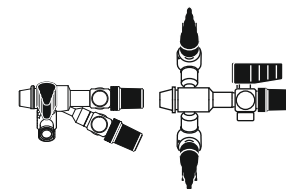

A0387 Уплотняющий колпачок,  
0,7 мм, черный,  
10 штук



A0286 Уплотняющий колпачок,  
0,4 мм, черный,  
с защитой от изгиба,  
6 штук



## Эндотерапевтические инструменты

Для эндотерапевтических инструментов,  
смотрите страницы EUR-135/-136.



## Одноканальные уретероскопы

прямой окуляр

OES Pro

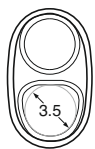

WA20948A

WA29049A

профил тубуса



- ✓ Супертонкая вводимая трубка
- ✓ Направление обзора 7° для улучшенной визуализации инструмента
- ✓ Атравматичная конструкция дистального конца
- ✓ Возможность использования автоклава для обеззараживания в течение длительного времени
- ✓ Новые самогерметизирующиеся клапаны для одноразового использования

## OES Pro Уретероскопы



Уретероскоп,  
7° направление обзора, отклоненный окуляр,  
6,4/7,8 Фр. x 430 мм, 4,2 Фр. канал,



WA29048A с насадкой WA00395A

WA29048B с насадкой A0395

Уретероскоп,  
7° направление обзора, отклоненный окуляр,  
6,4/7,8 Фр. x 330 мм, 4,2 Фр. канал,



WA29049A с насадкой WA00395A

WA29049B с насадкой A0395

В комплект поставки входит:  
Телескоп, насадка, контейнер для инструментов,  
уплотняющие колпачки

## Насадки с самогерметизирующимися колпачками

WA00395A Насадка,  
одноканальная,  
с двумя ирригационными  
портами

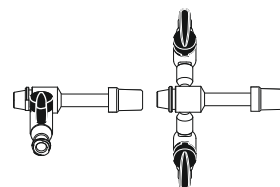

WA00396A Насадка,  
двухканальная,  
с двумя ирригационными  
портами

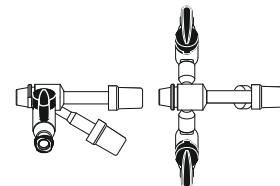

WA00387A Уплотняющий колпачок,  
0,7 мм, прозрачный,  
10 штук,  
стерильные, одноразовые



## Световодный кабель и адаптер

WA03200A Световодный кабель,  
соединитель вилочного типа,  
размер S,  
3 м

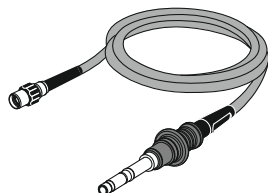

Подробности для световодных адаптеров,  
смотрите страницы ACC-100/-150.

A0460 Световодный адаптер,  
для световодного кабеля  
OES 4000

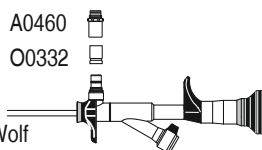

O0332 для световодного кабеля фирмы Wolf

## Насадки с запорными кранами

A0395 Насадка,  
одноканальная,  
с двумя ирригационными  
портами

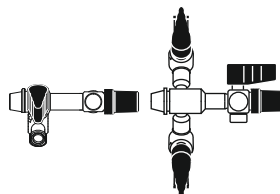

A0396 Насадка,  
двухканальная,  
с двумя ирригационными  
портами

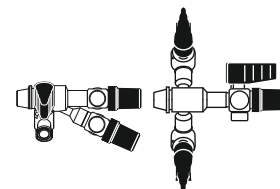

A0387 Уплотняющий колпачок,  
0,7 мм, черный,  
10 штук



A0286 Уплотняющий колпачок,  
0,4 мм, черный,  
с защитой от изгибания,  
6 штук

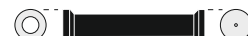

## Контейнер для инструментов

A5961 Контейнер для инструментов,  
для уретероскопа и световодного кабеля

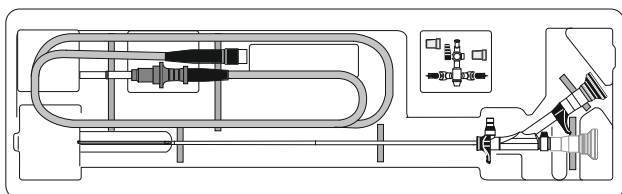

Подробности смотрите страница CDS-340.

## Эндотерапевтические инструменты

Для эндотерапевтических инструментов,  
смотрите страницы EUR-135/-136.

## Двухканальные уретероскопы

отклоненный окуляр



При разработке наших уретероскопов мы придерживались следующих важных критериев: уретероскопы должны наносить как можно меньше травм пациенту, должны быть долговечными и просты в обращении. В соответствии с этими критериями были разработаны и двухканальные уретероскопы серии OES 4000 с прямым и отклоненным окуляром.

- ✓ Непрерывный проток для оптимального обзора
- ✓ Оба канала могут использоваться для ввода инструментов
- ✓ Прямой канал для жестких литотрипсийных зондов
- ✓ Направление обзора 7° для лучшего наблюдения за инструментом
- ✓ Поле обзора 90° для лучшей ориентации
- ✓ Эргономическая рукоятка для пальцев

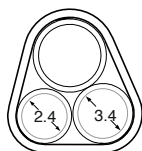

WA02943A

профил тубуса



## Уретероскоп



WA02943A Уретероскоп,  
7° направление обзора,  
отклоненный окуляр,  
два рабочих канала,  
7,5 Фр. x 430 мм



В комплект поставки входит:  
Телескоп, контейнер для инструментов

## Контейнер для инструментов

A5961 Контейнер для инструментов,  
для уретероскопа и световодного кабеля

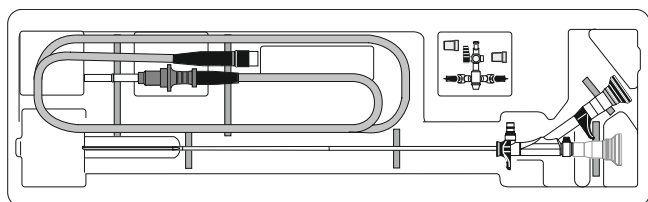

Подробности смотрите страница CDS-340.

## Насадка

A02704A Насадка,  
двухканальная,  
замок Люера,  
ротационная

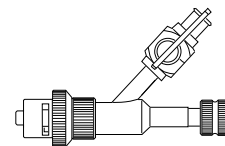

## Световодный кабель и адаптер

WA03200A Световодный кабель,  
соединитель вилочного типа,  
размер S,  
3 м

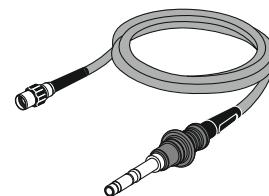

Подробности для световодных  
адаптеров, смотрите страницы ACC-100/-150.

Световодный адаптер,  
запасной для A2943A,  
для световодного кабеля  
OES 4000

A0460

O0332 для световодного кабеля фирмы Wolf

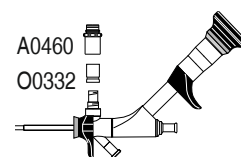

## Эндотерапевтические инструменты

Для эндотерапевтических инструментов,  
смотрите страницы EUR-135/-136.

## Двухканальные уретероскопы

прямой окуляр



При разработке наших уретероскопов мы придерживались следующих важных критериев: уретероскопы должны наносить как можно меньше травм пациенту, должны быть долговечными и просты в обращении. В соответствии с этими критериями были разработаны и двухканальные уретероскопы серии OES 4000 с прямым и отклоненным окуляром.

- ✓ Непрерывный проток для оптимального обзора
- ✓ Оба канала могут использоваться для ввода инструментов
- ✓ Направление обзора 7° для лучшего наблюдения за инструментом
- ✓ Поле обзора 90° для лучшей ориентации
- ✓ Эргономическая рукоятка для пальцев

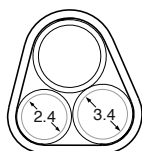

WA02944A

WA02946A

профил тубуса



## Уретероскопы



Уретероскоп,  
7° направление обзора,  
прямой окуляр,  
два рабочих канала,



WA02944A 7,5 Фр. x 430 мм

WA02946A 7,5 Фр. x 330 мм

В комплект поставки входит:  
Телескоп, контейнер для инструментов

## Контейнер для инструментов

A5961 Контейнер для инструментов,  
для уретероскопа и световодного кабеля

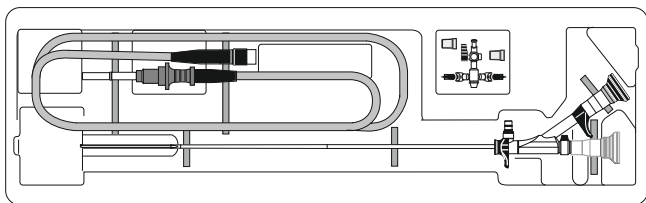

Подробности смотрите страница CDS-340.

## Насадка

A02704A Насадка,  
двухканальная,  
замок Люера,  
ротационная

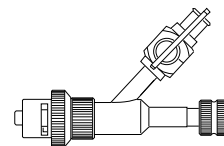

## Световодный кабель и адаптер

WA03200A Световодный кабель,  
соединитель вилочного типа,  
размер S,  
3 м

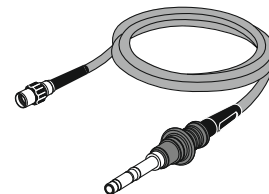

Подробности для световодных адаптеров,  
смотрите страницы ACC-100/-150.

Световодный адаптер,  
запасной для A2944A-46A,  
для световодного кабеля  
OES 4000

A0460

O0332

для световодного кабеля фирмы Wolf

A0460  
O0332

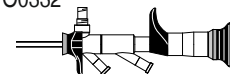

## Эндотерапевтические инструменты

Для эндотерапевтических инструментов,  
смотрите страницы EUR-135/-136.

## УВИДЕТЬ ТО, ЧТО ВЫ НИКОГДА НЕ ВИДЕЛИ ПРЕЖДЕ

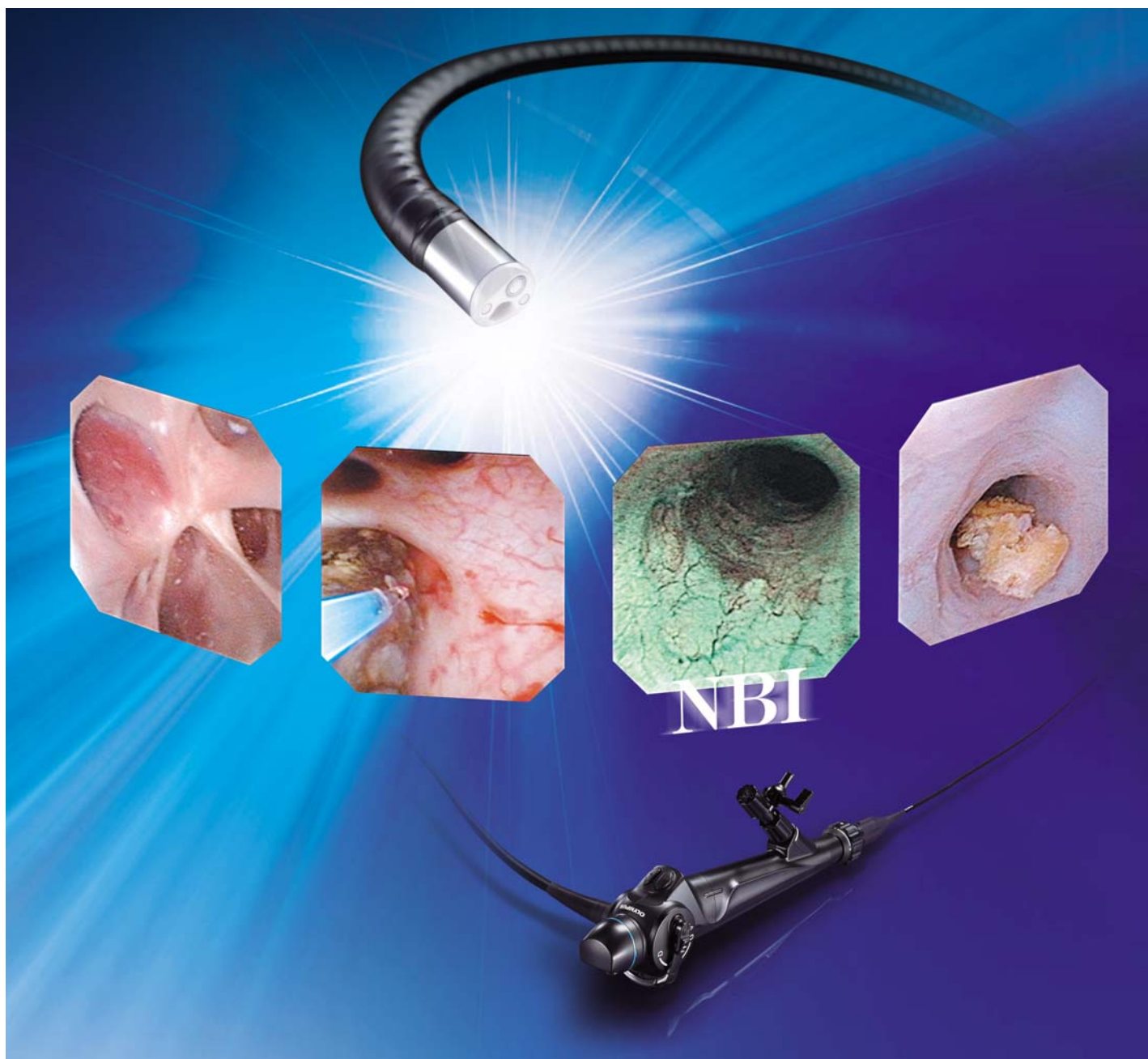



## Технология «EYE Inside»

ПЗС-матрица на дистальном конце эндоскопа позволяет формировать чёткое светлое изображение без муарового эффекта с высоким качеством воспроизведения цветов. При этом отсутствует необходимость в применении в качестве насадки головки камеры. Использование встроенной в дистальный конец эндоскопа ПЗС-матрицы устраняет необходимость в фокусировке.

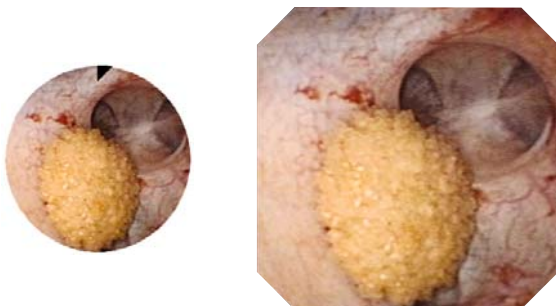

Наибольший размер изображения:

Слева – изображение в традиционном фиброскопе (URF-P5)

Справа – URF-V

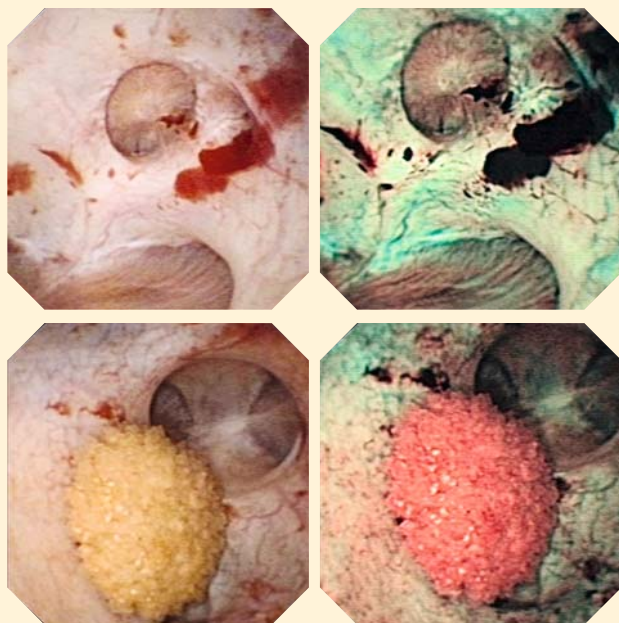

## Выявление структурных особенностей: формирование изображение в узком диапазоне спектра (NBI)

NBI облегчает изучение структурных особенностей слизистой оболочки. При NBI-технологии белый свет от источника света подвергается обработке таким образом, что в нём выделяются длины волн определённой полосы спектра, при специфическом рассеивании и поглощении которых тканями слизистой оболочки более чётко выявляются её структурные особенности. При этом улучшается видимый контраст поверхностных структур и тонких капилляров на слизистых оболочках, которые трудноразличимы при обычном освещении. NBI-технология использует преимущества характеристик света, который проникает в слизистую оболочку, выделяя при этом капиллярный рисунок в поверхностном слое более чётко, чем это происходит при традиционном освещении белым светом.

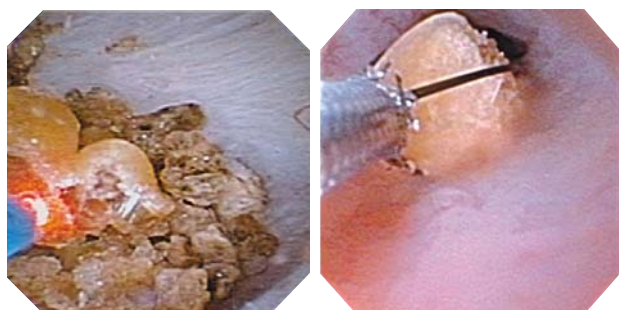

## Облегчённый доступ, гибкий контроль

- ✓ Эргономичная конструкция: встроенная камера и световодный кабель.
- ✓ 180° вверх/275° вниз
- ✓ Облегчённое манипулирование: новая функция вводимой трубки



### Уретеро-рено-видеоскоп

WA26780A Видеоскоп «URF-V»

В комплект поставки входит:

Видеоскоп, насадка MAJ-891, клапан MAJ-579, ЕТО колпачок MB-156, щетки BW-15SH, MH-507

#### Технические характеристики

Оптическая система

Угол поля зрения.....90°

Направление обзора.....0°

Глубина резкости.....2–50 мм

Вводимая часть

Наружный диаметр дистального конца .....8,5 Фр.

Наружный диаметр вводимой части .....9,9 Фр. (3,3 мм)

Рабочая длина .....670 мм

Рабочий канал

Диаметр внутреннего канала .....3,6 Фр. (Ø 1,2 мм)

Эндотерапевтические

инструменты.....Эндотерапевтические инструменты для канала Ø 1 мм (3 Фр.)

Изгибаемая часть

Диапазон угла отклонения.....180° вверх, 275° вниз

Общая длина .....980 мм

### Комплектующие

027706 Колпачок для стерилизации оксидом этилена «MB-156»

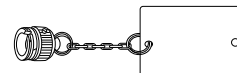

026439 Чистящая щётка «BW-15SH», для аспирационного канала,



A0448 Чистящая щётка, 4 x 60 мм, для насадок

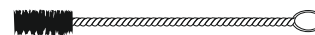

026441 Чистящая щётка «MH-507», для входа в инструментальный канал



WA23070A Течеискатель, для ручного использования, с индикатором, для всех хирургических фиброскопов фирмы Olympus

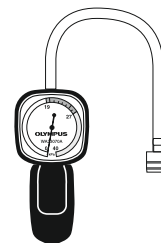

WA05991A Контейнер для инструментов, для гибких эндоскопов типа CHF, CYF, ENF, HYF, LF и URF, наружные размеры: 531 x 79 x 255 мм

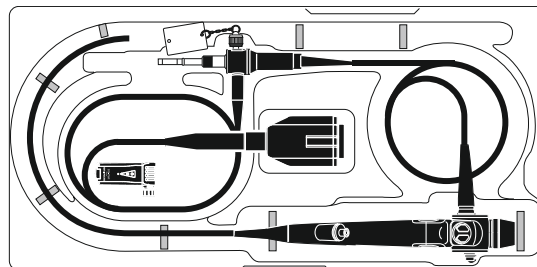

Подробности смотрите страница CDS-340.

## Насадки

A02917A Насадка «MAJ-891»,  
изолированного типа

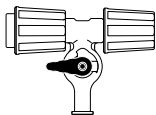

A02918A Клапан «MAJ-579»,  
для MAJ-578/-668/-891, 10 штук



A02908A Насадка,  
три запорных крана

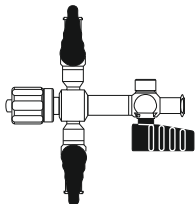

O0131 Уплотняющий колпачок,  
0,7 мм, 10 штук  
для насадки A02908A



Об эндотерапевтических инструментах  
смотрите страницы EUR-135/136.

## Видеосистемы

OTV-S7 Видеосистема VISERA

**VISERA**



Подробно смотрите страницы EQ-115/-116.

CV-180 Видеосистема EVIS EXERA II

**EVIS  
EXERA II**

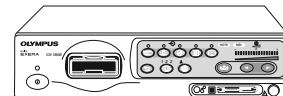

Подробно смотрите страницы EQ-020/-021.

## Уретральный проводной тубус

Уретральный проводной тубус «UroPass»,  
размер бужа 6–12 Фр.,  
внутренний диаметр 12 Фр.,  
наружный диаметр 14 Фр.,  
5 штук,

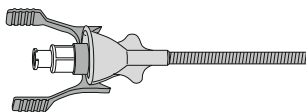

61224BX рабочая длина 24 см

61238BX рабочая длина 38 см

61254BX рабочая длина 54 см



- Тубус из нержавеющей стали, упроченный спиралью:  
Предотвращает изгиб и оседание боковой стенки.
- Гидрофильное покрытие:  
Уменьшает трение и улучшает проходимость.
- Двойной тубус для твердомера:  
Прочность и гибкость там, где это требуется.
- Рентгеноконтрастный тубус и буж:  
Простота наблюдения и позиционирования
- Пользование одной рукой:  
Простой в использовании при операции



Следующий этап в развитии  
конструкции изгибаемого  
дистального конца

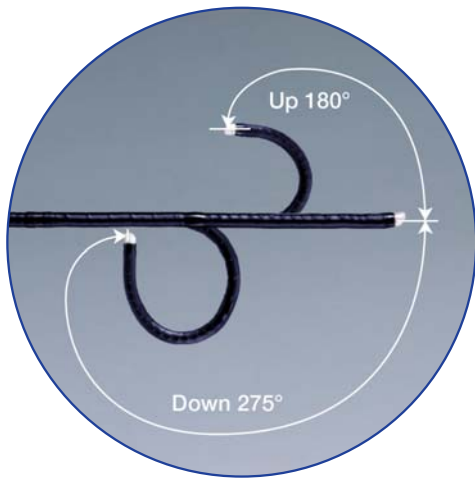

## Доступ

- ✓ Изгибание вниз на 275° оптимально для исследования нижней почечной чашки.
- ✓ Изгибание вверх на 180° (с малым радиусом изгиба) оптимально для доступа к средней/нижней почечным чашкам.

## Осмотр

- ✓ Уменьшение муарового эффекта обеспечивает пользователю в высшей степени чёткое эндоскопическое изображение.



## Управление

- ✓ Возможность управления одной рукой.
- ✓ Улучшенный контроль вращательных манипуляций.
- ✓ Съёмный световодный кабель.

## Введение

- ✓ Прогрессивная конструкция дистального конца диаметром 5,3 Фр. для облегчения введения.

## Техническое обслуживание

- ✓ Поразительная долговечность



### Уретеро-рено-фиберскоп OES

WA26730A Фиберскоп «URF-P5»

В комплект поставки входит:

Фиберскоп, насадка MAJ-891, Клапан MAJ-579, чистящая щётка MH-507, BW-7B, BW-15SH, колпачок для стерилизации оксидом этилена MB-156

#### Технические характеристики

Оптическая система

Угол поля зрения.....90°

Направление обзора.....0°

Глубина резкости.....2–50 мм

Вводимая часть

Наружный диаметр

дистального конца.....5,3 Фр. (форма пули)

Наружный диаметр вводимой части .....8,4 Фр. (2,8 мм)

Рабочая длина .....700 мм

Рабочий канал

Диаметр внутреннего канала .....3,6 Фр. (1,2 мм)

Эндотерапевтические

инструменты.....Эндотерапевтические

инструменты для канала Ø 1 мм (3 Фр.)

Изгибаемая часть

Диапазон угла отклонения.....180° вверх

275° вниз

Общая длина.....1050 мм

### Комплектующи

027706 Колпачок для стерилизации оксидом этилена «MB-156»

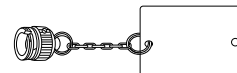

026441 Чистящая щётка «MH-507», для входа в инструментальный канал



Чистящая щётка для аспирационного канала, 026439 «BW-15SH» 026447 «BW-7B»



WA23070A Течеискатель, для ручного использования, с индикатором, для всех хирургических фиброскопов фирмы Olympus

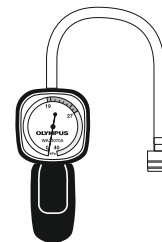

WA05991A Контейнер для инструментов, для гибких эндоскопов типа CHF, CYF, ENF, HYF, LF и URF, наружные размеры: 531 x 79 x 255 мм

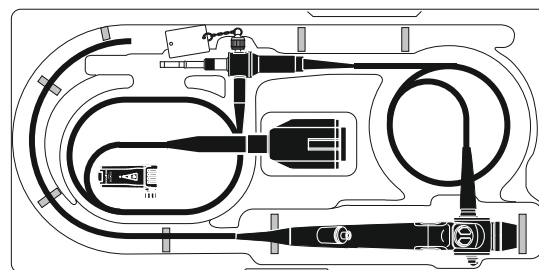

Подробности смотрите страница CDS-340.

### Световодный кабель и адаптер

N1773930 Световодный адаптер «MAJ-1413», кабель световода OES Pro для URF-P5



WA03200A Световодный кабель, соединитель вилочного типа, размер S, 3 м

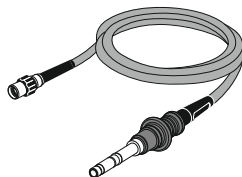

Подробности для световодных адаптеров, смотрите страницы ACC-100/-150.

## Насадки

A02917A Насадка «MAJ-891»,  
изолированного типа

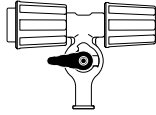

A02918A Клапан «MAJ-579»,  
для MAJ-578/-668/-891, 10 штук



A02908A Насадка,  
три запорных крана

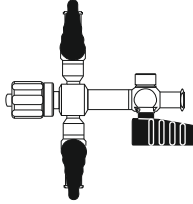

O0131 Уплотняющий колпачок,  
0,7 мм, 10 штук  
для насадки A02908A

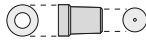

Об эндотерапевтических инструментах  
смотрите страницы EUR-135/136.

## Уретральный проводной тубус

Уретральный проводной тубус «UroPass»,  
размер бужа 6–12 Фр.,  
внутренний диаметр 12 Фр.,  
наружный диаметр 14 Фр.,  
5 штук,

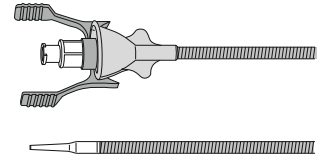

61224BX рабочая длина 24 см

61238BX рабочая длина 38 см

61254BX рабочая длина 54 см

- Тубус из нержавеющей стали, упроченный спиралью:  
Предотвращает изгиб и оседание боковой стенки.
- Гидрофильное покрытие:  
Уменьшает трение и улучшает проходимость.
- Двойной тубус для твердомера:  
Прочность и гибкость там, где это требуется.
- Рентгеноконтрастный тубус и буж:  
Простота наблюдения и позиционирования
- Пользование одной рукой:  
Простой в использовании при операции

### Диаметр рабочих каналов [Фр.]

Уретероскоп	Насадка	
	одноканальный	двуканальный
A22940A .....	3,5	
A22942A .....	5,5	5,5
		3,0 + 3,0
A2943A .....		3,4 + 2,4
WA02944A .....		3,4 + 2,4
WA02946A .....		3,4 + 2,4
WA29040A/B .....	3,5	
WA29041A/B .....	3,5	
WA29042A/B .....	5,4	5,4
		3,0 + 2,5
WA29048A/B .....	3,5	
WA29049A/B .....	3,5	
WA50200A/B .....	3,5	
WA50201A/B .....	3,5	
URF-P5, URF-V .....	3,0	

### Проволочные проводники

A2493 Направляющая проволока «MD-82», стерильная, одноразового использования 3 штук

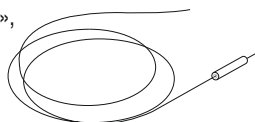

- Для введения уретероскопов URF-P2/P3/P5

A2455 Направляющая проволока, 3 Фр. x 1,5 м

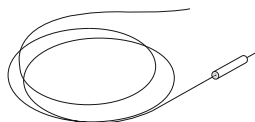

### Стерильные гибкие ручные инструменты

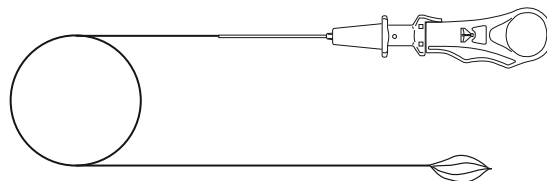

- Для извлечения конкрементов
- Универсальная рукоятка
- Стерильная, одноразового использования

A2424 Захватывающая корзинка, 4 Фр. x 700 мм, стерильная, одноразового использования



A02820A «FG-52B», 900 мм  
026741 «FG-52D», 1150 мм

Захватывающая корзинка, 3-проволочная, 2,4 Фр.,



Захватывающая корзинка, 4-проволочная, винтовой, 3 Фр., «FG-51B», 900 мм  
026740 «FG-51D», 1150 мм



026746 Захватывающая сетка «FG-55D», 4-проволочная, параллельный, 3 Фр., 1150 мм



026793 Захватывающая петля «FG-36D», типа лассо, 3 Фр., 1150 мм



- Для извлечения длинных тонких объектов.

A02823A Захватывающие щипцы, 3-гвоздика, 3 Фр., «FG-54B», 900 мм  
026742 «FG-54D», 1150 мм

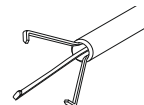

- Длинные зубцы надёжно внедряются в мягкие ткани для улучшения захвата.

## Гибкие щипцы



автоклавируемый, многоразовый

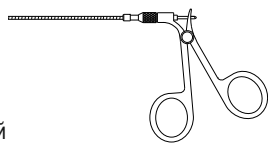

A2421 Захватывающие щипцы, 5 Фр. x 640 мм, зубчатые, для удаления камней, с возвратной пружиной

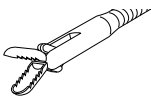

A2422 Захватывающие щипцы, 5 Фр. x 640 мм, крысиный зуб, для удаления камней, с возвратной пружиной

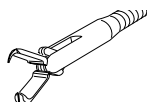

A2423 Биопсийные щипцы, 5 Фр. x 640 мм, для биопсии, с возвратной пружиной

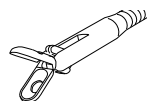

A2427 Захватывающие щипцы «FG-4», 5 Фр. x 660 мм, открывающиеся с обеих сторон, для удаления камней и стентов, с возвратной пружиной

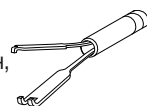

A2580 Захватывающие щипцы, 3 Фр. x 600 мм, для захвата фрагментов конкрементов, открывающиеся с обеих сторон, с возвратной пружиной

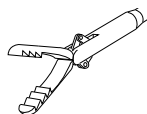

025852 Биопсийные щипцы «FB-56D-1», 3,5 Фр. x 1150 мм, овальные чашечки

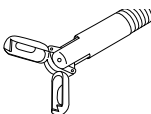

- Для взятия обычных биопсий
- Бранши типа «крысиных зубов», облегчающие жёсткое закрепление
- Эллипсовидные чашечки для глубоких биопсий

## Полу-гибкие щипцы



автоклавируемый, многоразовый

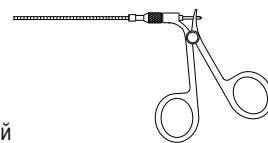

A2499 Биопсийные щипцы, 5 Фр. x 570 мм, открывающиеся с обеих, с возвратной пружиной

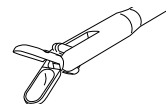

A2500 Захватывающие щипцы, 5 Фр. x 570 мм, для захвата конкрементов, открывающиеся с обеих сторон, с возвратной пружиной

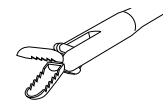

A2592 Захватывающие щипцы, 5 Фр. x 570 мм, 3-гвоздика, открывающиеся с обеих, с возвратной пружиной

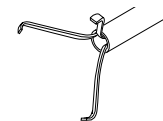

A2574 Захватывающие щипцы, 5 Фр. x 600 мм, открывающиеся с обеих, с возвратной пружиной

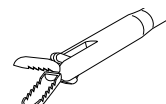

A2575 Захватывающие щипцы, 5 Фр. x 600 мм, мышиный зуб, открывающиеся с обеих, с возвратной пружиной

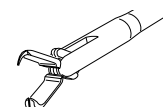

A2576 Ножницы, 5 Фр. x 600 мм, однократного действия, для рассечения стриктур, с возвратной пружиной

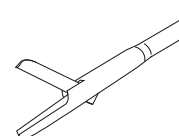

A2577 Биопсийные щипцы, 5 Фр. x 600 мм, открывающиеся с обеих, с возвратной пружиной

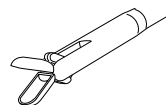

A2578 Ножницы, 5 Фр. x 600 мм, ретроградного рассечения, для рассечения стриктур, с возвратной пружиной

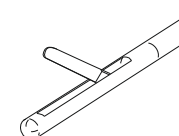



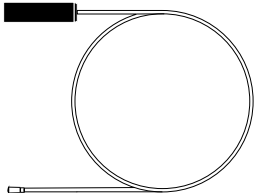
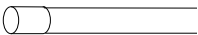
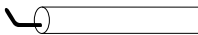
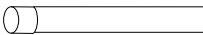
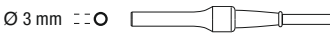

### ВЧ-электроды и кабели

		
A2425	ВЧ-электроды, 5 Фр. х 660 мм, кнопка	
A2426	ВЧ-электроды, 5 Фр. х 660 мм, крюк	
A2583	ВЧ-электроды, 3 Фр. х 660 мм, кнопка	
	ВЧ-кабель, монополярные, 3,5 м длина, для инструментов с штыревым коннектором диаметром 3 мм, для ВЧ-установок Olympus UES-30/40, Erbe International, Valleylab нового поколения, Bovie и Bowa	
A0335.1	для ВЧ-установок Olympus UES-10/20, и Valleylab старого поколения	
A0130.2	для ВЧ-установок Erbe серии T, Martin и Berchtold.	

Подробности о других высокочастотных кабелях и адаптерах смотрите страница ACC-200.

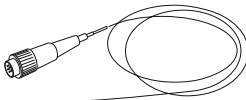
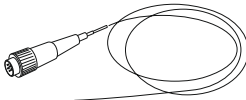
### Зондов EHL

	Для литотрипторов EL-23, EL-25, EL27-Comblith.	
	Зонд, жёсткий, многоразовый, «Р 3», 3 Фр. х 600 мм A2325 «Р 4,5», 4,5 Фр. х 600 мм A2336	
	Зонд, гибкий, многоразовый, «Р 2», 2 Фр. х 1400 мм A2349 «Р 3», 3 Фр. х 950 мм A2332 «Р 4,5», 4,5 Фр. х 600 мм A2335	
	Зонд, гибкий, стерильная, одноразового использования WA02349A «Р 2», 2 Фр. х 1400 мм WA02332A «Р 3», 3 Фр. х 950 мм WA02335A «Р 4,5», 4,5 Фр. х 600 мм	
A2357	Кабель, для зондов EHL	
	Об EL27-Compact смотрите странице EQU-110.	

## Зондов EKL

Для литотриптора EL-28 LithoRapid

Зонд (не показан),  
жёсткий, автоклавируемый,

WA25360A «К 1,4 LithoRapid», 4,5 Фр. х 430 мм

WA25370A «К 1 LithoRapid», 3 Фр. х 560 мм

WA25380A «К 0,8 LithoRapid», 2,5 Фр. х 560 мм

WA25365A Кабель  
автоклавируемый,  
для зондов EL-28 LithoRapid

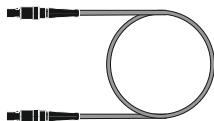

Об EL-28 LithoRapid смотрите страница EQU-105.

## Зондов LUS

Для литотриптора LUS-2.

A02961A Зонд (не показан),  
«MAJ-982», 4,5 Фр. х 662 мм

О литотрипторе LUS-2 смотрите страница EQU-120.

## Зондов EKL

Для литотрипторов EL-25, EL27-Combilith, EKL-Compact.

Зонд (не показан),

A2536 «EKL 1,6», 5 Фр. х 570 мм, Ø 1,6 мм

A2537 «EKL 1», 3 Фр. х 570 мм, Ø 1,0 мм

A2538 «EKL 0,8», 2,5 Фр. х 570 мм, Ø 0,8 мм

Запасные части, для зондов EKL

A0353 Увлажнитель, силиконовый

A0461 Крепеж

Об EL27-Combilith смотрите страница EQU-110.

## Чрескожный доступ

Фирмой Olympus разработана целая серия хирургических инструментов для выполнения чрескожного доступа:

- ✓ Бужи для гладкой дилатации места прокола
- ✓ Лумботом (нож) для надежного надрезания рубцовой ткани

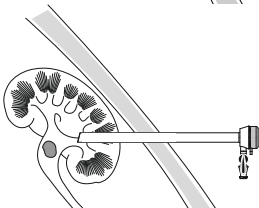
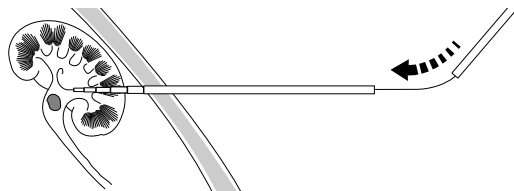
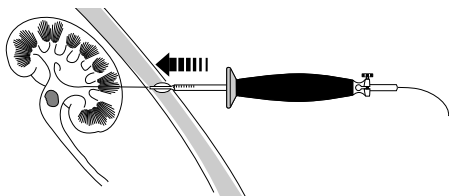
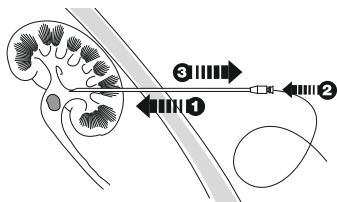

### Оперативное вмешательство (Схема)

При постоянном рентгеновском и ультразвуковом контроле почка прокалывается полой иглой. Через иглу вводится направляющая проволока. После этого пункционная игла удаляется.

Для надрезания мышечной и рубцовой ткани по направляющей проволоке вводится лумботом (нож).

С помощью бужаместо прокола расширяется до 23 или 25 Фр.

Тубус Амплатца для промывания с регуляцией переполнения промывной жидкостью или внешний тубус нефроскопа для постоянного потока промывной жидкости вводится в почку. После создания пути доступа тубус нефроскопа может быть введён в почечную лоханку.

## Лумботом по Корту (Korth)

A3328 Нож,  
с направлением, двойной



A3329 Нож,  
часть, для A3328

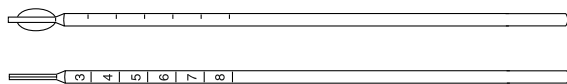

## Бужы

WA33027A Набор бужей,  
комплект 9–28 Фр.



WA33028A Направляющая трубка,  
для второй направляющей проволоки,  
для WA33027A

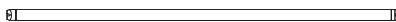

## Тубусы по Амплатцу (Amplatz)

WA33038A Тубус,  
по Амплатцу,  
28 Фр.

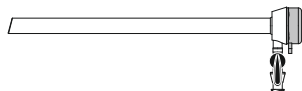

A5858 Уплотняющий колпачок,  
7 мм, 10 штук,  
синий

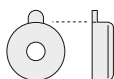

## Уретральный нож по Шнейдеру (Schneider)

Нож,  
гибкий тип, короткий,

A2587 2 x 355 мм

A2589 2 x 600 мм



A2588 Нож,  
гибкий тип, длинный,

2 x 355 мм



A2455 Направляющая проволока,  
3 Фр. x 1,5 м

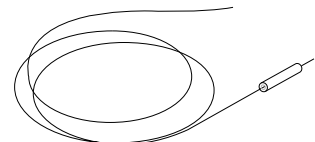

Ссылка:

A.W. Schneider, S. Conrad, R. Busch, U. Otto  
The Cold-Knife Technique for Endourological Management  
of Stenoses in the Upper Urinary Tract  
The Journal of Urology (1991) 14: 961-965

## Нефроскоп с ИНТЕНСИВНЫМ ПОТОКОМ ПРОМЫВНОЙ ЖИДКОСТИ

OES Pro

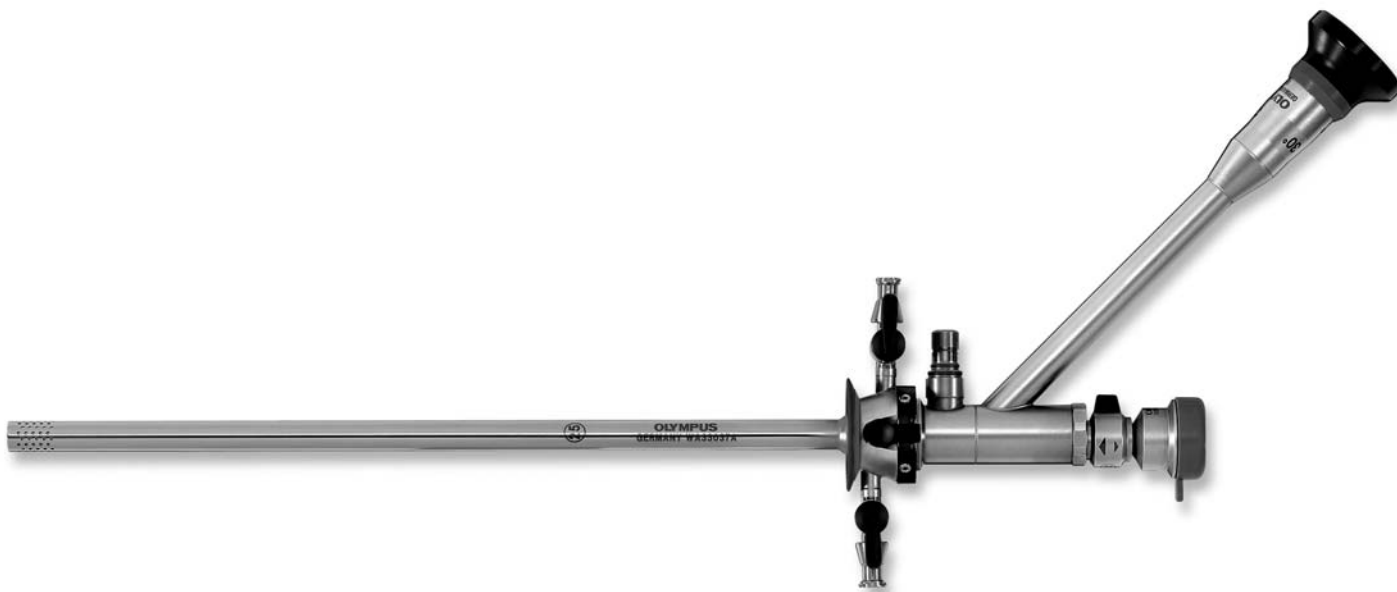

Чрескожный нефроскоп, в котором новейшая технология использования гибридных линз сочетается с конструкцией тубуса для интенсивного потока промывной жидкости, предлагает непревзойдённое качество изображения.

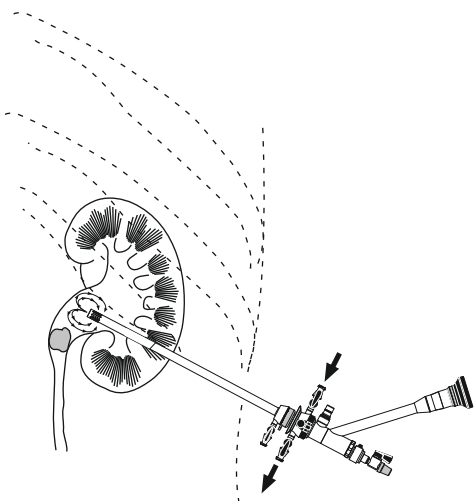

- ✓ Рабочий канал диаметром 14,5 Фр. (4 мм) приспособлен для использования различных захватывающих щипцов и зондов для литотрипсии.
- ✓ 30° направление обзора
- ✓ Внешний тубус нефроскопа для постоянного потока промывной жидкости и тубус Амплатца для промывания с регуляцией переполнения промывной жидкостью.
- ✓ Рабочая длина увеличена до 230 мм.
- ✓ Альтернативное использование: компактный цистоскоп.
- ✓ Специальная направляющая трубка для гибких цистонефрофибероскопов.

## OES Pro Нефроскоп

WA33036A ОП-Телескоп,  
30° направление обзора,  
канал диаметром 4 мм

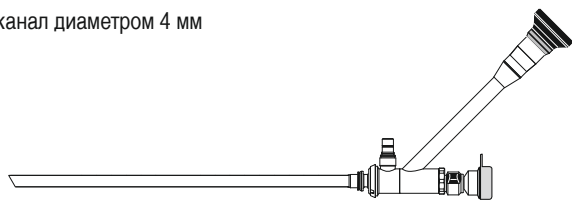

В комплект поставки входит: насадка A3342

WA03200A Световодный кабель,  
соединитель вилочного типа,  
размер S,  
3 м

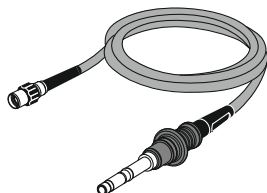

Подробности для световодных адаптеров,  
смотрите страницы ACC-100/-150.

A0460 Световодный адаптер,  
для световодного кабеля  
фирмы OES 4000  
O0332 для световодного кабеля  
фирмы Wolf

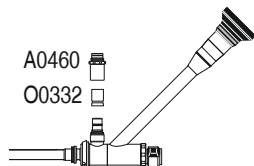

## Насадки для Нефроскопа

A3342 Насадка,  
с автоматическим клапаном

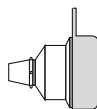

A4558 Уплотняющий колпачок,  
2 мм, 10 штук,  
зеленый, для A3342



A00001A Клапан,  
10 штук,  
прозрачный, для A3342



WA33039A Насадка,  
с запорным краном

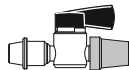

O0201 Уплотняющий колпачок,  
2,8 мм, 10 штук,  
серый для WA33039A



WA33024A Адаптер,  
рукоятка LUS-2 к WA33036A



## Промывание с постоянным потоком промывной жидкости

Наружный тчбчс,  
25 Фр.,

WA33037A ротационный  
WA33035A фиксированный



WA33025A Обтуратор, для WA33035A/-37A, для использования WA33036A  
в качестве компактного цистоскопа.



WA33026A Адаптер, внешний тубус OES Pro к эвакуатору  
Эллика/шприцу для промывания мочевого  
пузыря. Подробности смотрите страница CYS-520.



## Промывание с регулировкой переполнения промывной жидкостью



Ирригационное кольцо,

A22051A 1 запорный кран, ротационный  
A22052A 1 Люер-Лок коннектор, ротационный  
A22053A 2 запорных крана, ротационный  
A22054A 1 вертикальный запорный кран, фиксированный  
A22055A 1 вертикальный соединитель Люера-Лока, фиксированный

WA33038A Тубус, по Амплатцу, 28 Фр.

Информацию о герметизирующем  
колпачке смотрите страница EUR-211.

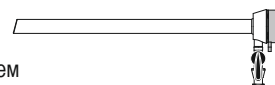

## Использование фибероскопов

WA33040A Направляющая трубка,  
для цисто-нефро-фибероскопов CYF-5/CYF-5A,  
(подробности смотрите страницы EUR-230/-235)

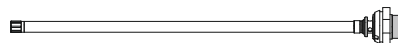

A0206 Уплотняющий колпачок,  
4 мм, 10 штук, серый для A3340



### Ручные инструменты, Рукоятка с приспособлением для отдыха пальцев

WA63810A Захватывающие щипцы, зубчатые, 3,25 x 400 мм, с люменом

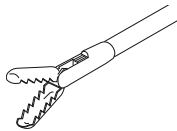

WA63813A Захватывающие щипцы, 3,25 x 400 мм, с люменом

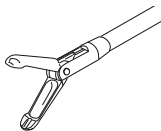

WA63815A Захватывающие щипцы, 3,25 x 400 мм, с тонкими зубцами



### Ручные инструменты, U-образная рукоятка

WA63817A Захватывающие щипцы, три иглы, 3,5 x 400 мм, с каналом 1,1 мм

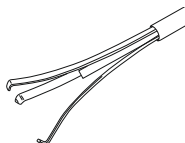

WA63819A Захватывающие щипцы, три иглы, 3,25 x 400 мм,

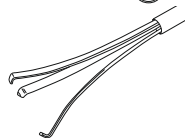

Уплотняющий колпачок,

WA63821A 0,7 мм, 20 штук, для WA63817A

A0223 1,6 мм, 10 штук, для WA63817A/-19A

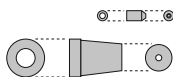

### Монополярные биопсийные щипцы

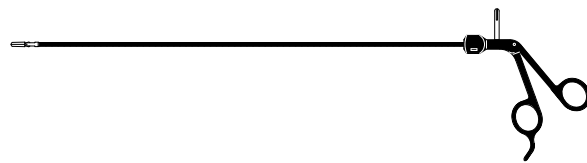

A3334 Биопсийные щипцы, 4 x 400 мм, монополярные, CAM-joint

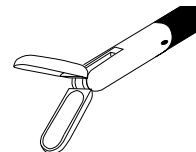

ВЧ-кабель, монополярные,



для инструментов с штыревым коннектором диаметром 4 мм, для ВЧ-установок Olympus UES-30/40, Erbe International, Valleylab нового поколения, Bovie и Bowa,

A0358 3,5 м длина

A00506A 5 м длина

ВЧ-кабель, монополярные,



для инструментов с штыревым коннектором диаметром 4 мм, для ВЧ-установок Olympus UES-10/20, и Valleylab старого поколения

A0355 3,5 м длина

A00505A 5 м длина

ВЧ-кабель, монополярные,



для инструментов с штыревым коннектором диаметром 4 мм, для ВЧ-установок Erbe серии T, Martin и Berchtold,

A0357 3,5 м длина

A00503A 5 м длина

Подробности о других высокочастотных кабелях и адаптерах смотрите страница ACC-200.

## ЕНЛ-Зонды

Для литотрипторов EL-23, EL-25, EL27-Combilith.

- A2331 Зонд (без рисунка),  
многоразовый,  
«Р 10», 10 Фр. x 450 мм, жесткий
- A2337 «Р 7», 7 Фр. x 450 мм, жесткий

- WA02337A Зонд «Р 7» (не показан),  
7 Фр. x 450 мм,  
гибкий, стерильная, одноразового использования

- A2357 Кабель,  
для ЕНЛ-зондов



Подробности для EL27-Combilith смотрите страница EQU-110.

## LUS-Зонды

Для литотрипторов LUS-2.

- A02963A Зонд (без рисунка),  
«МАЖ-984», 10,2 Фр. x 395 мм
- A02964A «МАЖ-985», 11,2 Фр. x 385 мм

- WA33024A Адаптер,  
рукоятка LUS-2 к  
ОР-Телескоп WA33036A



Подробности для LUS-2 смотрите страница EQU-120.

## ЕКЛ-Зонды

Для литотрипторов EL-28 LithoRapid.

- WA25360A Зонд «К 1,4 LithoRapid» (без рисунка),  
4,5 Фр. x 430 мм,  
жесткий, автоклавируемый

- WA25365A Кабель,  
автоклавируемый,  
для зондов EL-28 LithoRapid

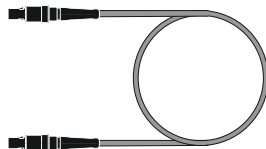

Информацию о зондах For EL-28 LithoRapid  
смотрите страница EQU-105.

## ЕКЛ-Зонды

Для литотрипторов EL-25, EL27-Combilith, ЕКЛ-Compact.

- A2539 Зонд «ЕКЛ 3,5»,  
10,5 Фр. x 440 мм, 3,5 мм Ø  
жесткие, с функцией аспирации

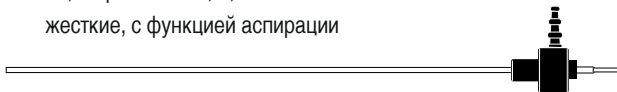

- A0377 Запасные части, для A2539,  
Увлажнитель
- A0360 Уплотняющее кольцо, комплект

Подробности для EL27-Combilith смотрите страница EQU-110.



## Операционный нефроскоп

Схема совместимости

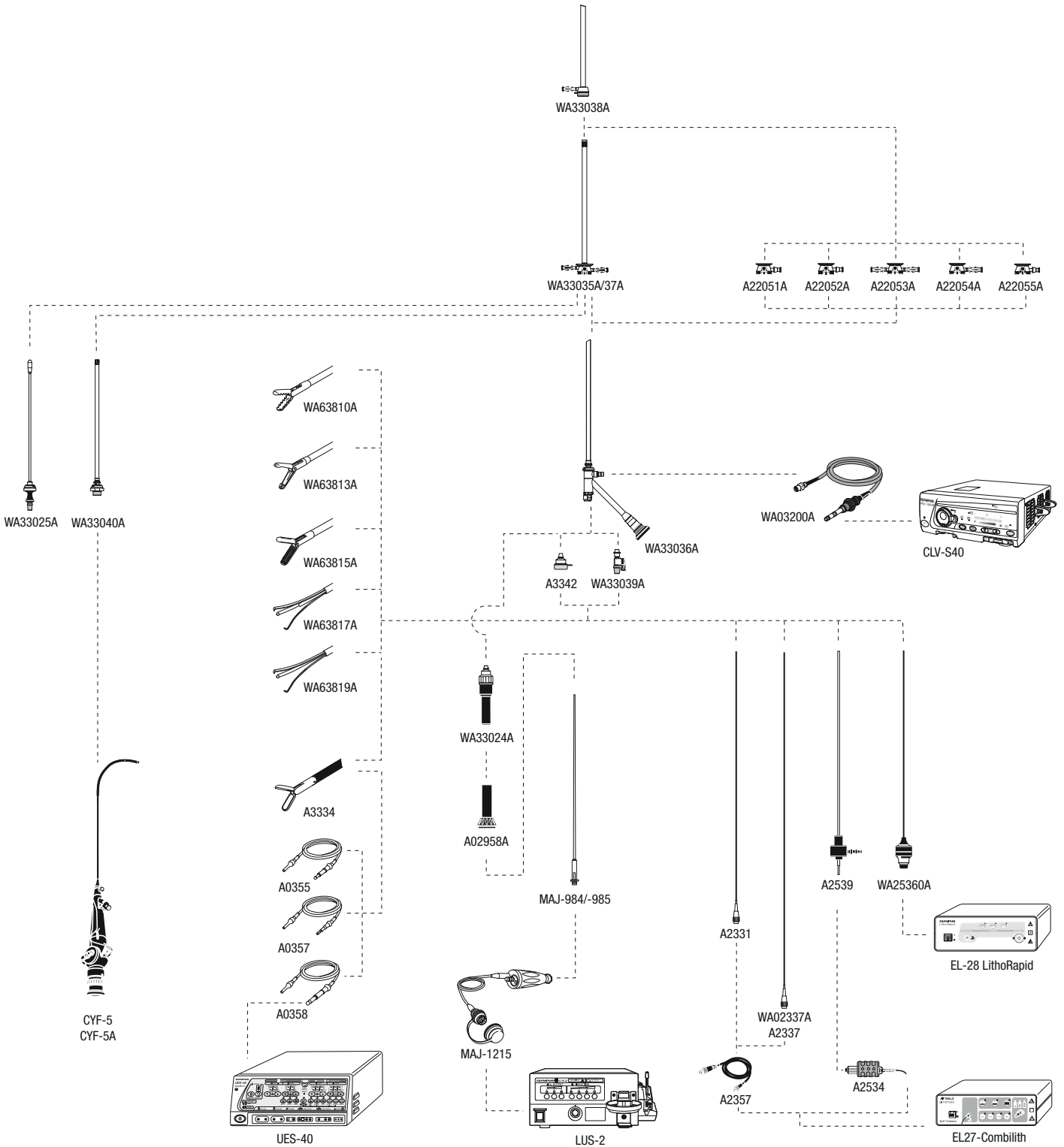



## CYF-5 CYF-5A

Цисто-нефро-фиберскоп OES



### *Evolution tip*

Эволюционный прогресс - в гладкости формы с изящным дизайном дистального конца.

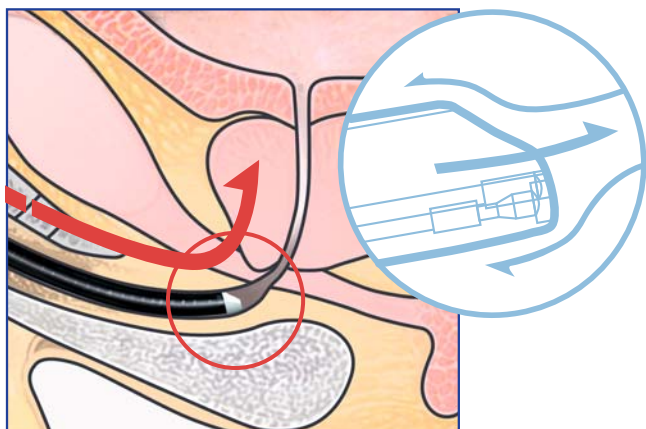

- ✓ Что такое эволюционная форма дистального конца? Эволюция заключается в том, что дистальный конец эндоскопа приобрёл заострённую форму, что облегчает его беспрепятственное введение. Беспрепятственное введение может достигаться благодаря новому дизайну без ухудшения качества изображения и терапевтических возможностей. Это делает CYF-5/CYF-5A идеальным эндоскопом для проведения трансуретральных процедур.
- ✓ Прогрессивная форма дистального конца и правильно выбранное направление изгиба. Беспрепятственное введение эндоскопа достигается, благодаря заострённому наконечнику и правильно выбранному направлению изгиба.



## Отсоединяемый кабель световода и миниатюрный источник света

- ✓ Облегченный кабель световода (WA03200A) присоединяется к CYF-5/CYF-5A, при этом упрощается контроль во время процедуры.
- ✓ Кабель световода можно отсоединять, что облегчает манипуляции во время процедур чистки, дезинфекции и стерилизации инструмента.
- ✓ Миниатюрный светодиодный источник света EndoLED (WA91502A) преобразует CYF-5/CYF-5A в переносной фиброскоп. Светодиодная техника позволяет выполнять высококачественные обследования в любом помещении медицинского учреждения.



## Многообразные характеристики

- ✓ Совместим с электрохирургическими процедурами
- ✓ Канал диаметром 2,4 мм: Широкий канал диаметром 2,4 мм (7,2 Фр.) позволяет проводить эффективную перфузию, при использовании инструментов диаметром 6 Фр.
- ✓ Аспирация: Управление функцией аспирации одной рукой облегчает поддержание чистоты поля зрения. Функция аспирации доступна только в CYF-5A.
- ✓ Эргономичный дизайн: Изгибание дистального конца может быть зафиксировано, что позволяет управлять инструментом одной рукой при сохранении одного и того же эндоскопического изображения.

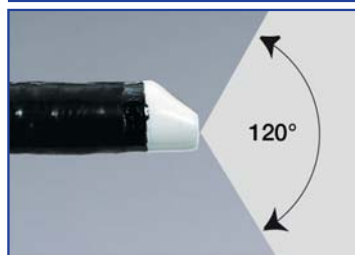
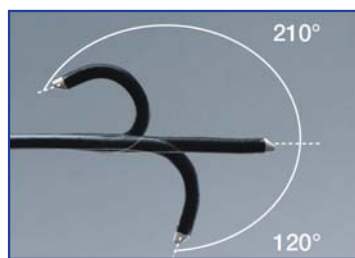

## Возможности эндоскопического наблюдения

- ✓ Улучшенное качество изображения: По-новому разработанная оптическая система позволяет получить лучшую разрешающую способность изображения, особенно в периферических областях.
- ✓ Отклонение дистального конца на 210° вверх и на 120° вниз: Упрощение эндоскопического наблюдения и проведения терапевтических процедур в областях устьев мочеточников и шейки мочевого пузыря.
- ✓ Поле зрения 120°: Возможно одновременное наблюдение обоих устьев мочеточников.

## CYF-5 CYF-5A

Цисто-нефро-фиберскоп OES  
(продолж.)

### Цистонефрофиберскоп

Фиберскоп «CYF-5»,  
WA20810A Версия для Европы  
WA20810C Версия для Великобритании

Фиберскоп «CYF-5A»,  
с отсасывающим клапаном,  
WA20811A Версия для Европы  
WA20811C Версия для Великобритании

В поставку включены: Фиберскоп, насадка MAJ-891, клапан MAJ-207 (только CYF-5A), адаптер для аспирационной очистки MAJ-1077 (только CYF-5A), клапан MAJ-579, чистящие щётки MH-507, BW-15B, адаптер световода MAJ-1413, колпачок для стерилизации оксидом этилена MB-156

#### Технические характеристики

Оптическая система  
Угол поля зрения.....120°  
Направление обзора.....0°  
Глубина резкости.....3–50 мм

Вводимая часть  
Наружный диаметр дистального конца ...11,7 Фр. (4,6 мм)  
Наружный диаметр вводимой части .....16,5 Фр. (5,5 мм)  
Рабочая длина .....380 мм

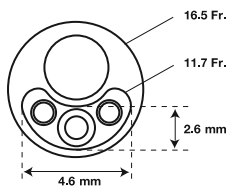

Рабочий канал  
Диаметр внутреннего канала .....7,2 Фр. (2,4 мм)  
Совместимые эндотерапевтические инструменты Olympus.....Эндотерапевтические инструменты для канала Ø 2 мм (6 Фр.)

Минимальное расстояние видимости.....5 мм  
Изгибаемая часть  
Диапазон угла отклонения.....210° вверх  
120° вниз

Общая длина.....700 мм

### Световодный кабель

N1773930 Световодный адаптер «MAJ-1413»,  
кабель световода OES Pro для CYF-5/CYF-5A



WA03200A Световодный кабель,  
размер S,  
вилочный тип,  
3 м

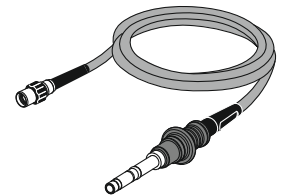

Подробности о световодных адаптерах  
смотрите на страницах ACC-100/-150.

### Источник света EndoLED

WA91502A Источник света «EndoLED»,  
для гибких эндоскопов

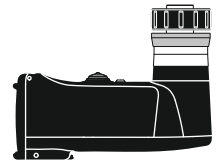

для перезаряжаемых батарей  
(требуются 2 батареи WA91505A),  
с индикатором заряда батареи (длительность до 3 час.)

#### Технические характеристики

Размеры.....70 (Ш) x 90 (В) x 35 (Г) мм  
Масса (без батарей) .....119 г

WA91505A Батарея,  
тип AA,  
перезаряжаемая,  
4 штуки.

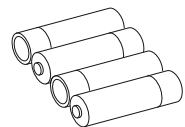

## Комплектующие

027706 колпачок для стерилизации  
оксидом этилена «МВ-156»

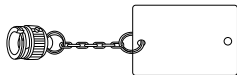

026799 Чистящая щётка «BW-15B»,  
для инструментального канала

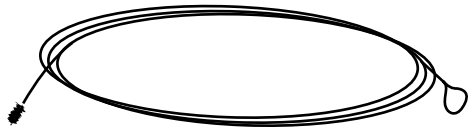

026441 Чистящая щётка «МН-507»,  
для входа инструментального канала



N1029300 Адаптер для аспирационной очистки «MAJ-1077»,  
для CYF-5A

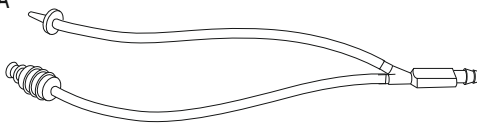

WA23070A Течеискатель,  
для ручного использования,  
с индикатором,  
для всех хирургических фиброскопов  
фирмы Olympus

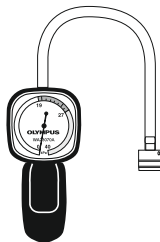

WA05991A Контейнер для инструментов,  
для гибких эндоскопов типа CHF, CYF, ENF, HYF, LF и URF,  
Наружные размеры: 531 x 79 x 255 мм

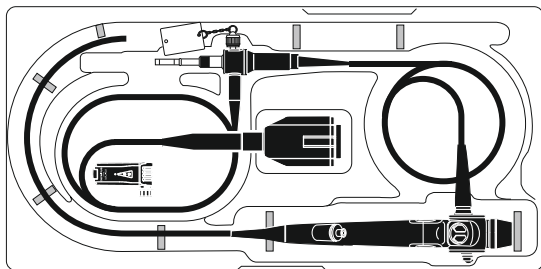

Подробности смотрите страница CDS-340.

## Насадки

A02917A Насадки «MAJ-891»,  
изолированного типа

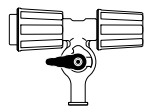

A02918A Клапан «MAJ-579»,  
для MAJ-578/-668/-891, 10 штук



A02908A Насадки,  
три запорных крана

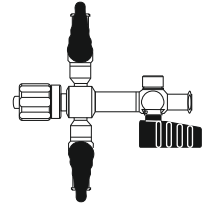

O0131 Уплотняющее кольцо,  
0,7 мм, 10 штук,  
для Насадки A02908A



Подробности об эндотерапевтических инструментах  
смотрите страницы CYS-130/-135/-140.

A02905A Клапан «MAJ-207», для аспирации,  
для CYF-VA

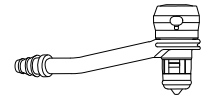

A02907A Крышка «МН-192»,  
для CYF-VA, для использования  
без аспирационного клапана

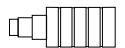

## Насос для отсасывания для CYF-5A

029290 Насос для отсасывания «KV-5»,  
Европа  
7502135 Великобритания

Подробности  
смотрите страница EQS-515.

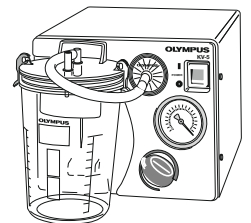

## CYF-V2 CYF-VA2

Цисто-нефро-видеоскоп VISERA



**Evolution tip**

Исключительно лёгкое введение при новой конструкции наконечника и замечательном видеоскопическом изображении.

Для удовлетворения потребностей в менее инвазивных и более эффективных урологических эндоскопах, цисто-нефро-видеоскоп CYF-V2/VA2 фирмы Olympus имеет эксклюзивный наконечник обтекаемой формы, который мы называем «эволюционным наконечником». Обтекаемая пулеобразная форма облегчает введение инструмента и обеспечивает комфорт пациенту. Прогрессивные характеристики формирования видеоизображения обеспечивает выдающиеся возможности исследования, с чётким воспроизведением структур живых тканей. CYF-V2/VA2 является идеальным инструментом для любых целей – от простого поликлинического исследования до сложных хирургических процедур.



- ✓ Благодаря новой прогрессивной конструкции дистального конца, достигается легкое введение.
- ✓ Чёткое красочное изображение, благодаря ПЗС-матрице с функцией одновременной передачи цветowych компонентов.
- ✓ Облегчённое манипулирование, благодаря эргономичной рукоятке и удобному расположению переключателей дистанционного управления.

- ✓ Совместим с технологией «Narrow Band Imaging» (NBI).
- ✓ Может использоваться для проведения исследования/хирургических процедур на почках.
- ✓ Совместим с видеопроцессорами EVIS EXERA II и VISERA фирмы Olympus.



### Цисто-нефро-видеоскоп VISERA

Видеоскоп,  
WA20815A «CYF-V2»,  
WA20816A «CYF-VA2», с отсасывающим клапаном

В комплект поставки входит:  
Видеоскоп, насадка MAJ-891, клапан MAJ-579, ЕТО колпачок MB-156, щетки BW-15B, MH-507, входной клапан MAJ-207 (только CYF-VA2), входной очищающий адаптер MAJ-1077 и контейнер для транспортировки

#### Технические характеристики

##### Оптическая система

Угол поля зрения.....120°

Направление обзора.....0°

Глубина резкости.....3–50 мм

##### Вводимая часть

Наружный диаметр дистального конца ...12,9 Фр. (4,8 мм)

Наружный диаметр вводимой части .....16,2 Фр. (5,4 мм)

Рабочая длина .....380 мм

##### Рабочий канал

Диаметр внутреннего канала .....6,6 Фр. (Ø 2,2 мм)

##### Изгибаемая часть

Диапазон угла отклонения.....210° вверх

120° вниз

Общая длина .....650 мм

### Насадки

A02917A Насадка «MAJ-891»,  
изолированного типа

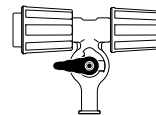

A02918A Клапан «MAJ-579»,  
для MAJ-578/-668/-891, 10 штук



A02908A Насадка,  
3 запорных крана

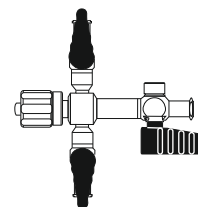

O0131 Уплотняющее кольцо,  
0,7 мм, 10 штук,  
для насадок A02908A



Подробности об эндотерапевтических инструментах  
смотрите страницы CYS-130/-135/-140.

A02905A Клапан «MAJ-207», для аспирации,  
для CYF-VA2

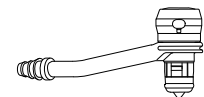

A02907A Крышка «MH-192»,  
для CYF-VA2, для использования без  
аспирационного клапана

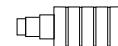

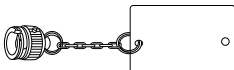

Подробности об эндотерапевтических инструментах  
смотрите страницы CYS-130/-135/-140.

## Насадки

027706 Колпачок для стерилизации оксидом этилена «MB-156» 

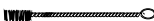
026799 Чистящая щётка «BW-15B», для инструментального канала 

A0448 Чистящая щётка, 4 x 60 мм, для насадок 

026441 Чистящая щётка «MH-507», для входа инструментального канала 

N1029300 Адаптер для аспирационной очистки «MAJ-1077», для CYF-VA2 

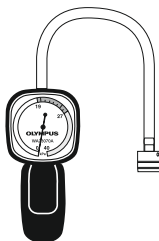
WA23070A Течеискатель, для ручного использования, с индикатором, для всех хирургических фибероскопов фирмы Olympus 

WA05991A Контейнер для инструментов для гибких эндоскопов типа CHF, CYF, ENF, HYF, LF и URF, наружные размеры: 531 x 79 x 255 мм

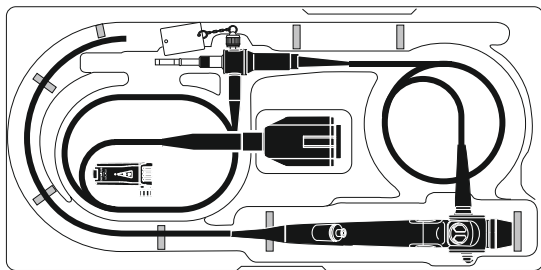

Подробности смотрите страница CDS-340.

## Насос для отсасывания для CYF-VA2

Насос для отсасывания «KV-5»,  
029290 Европа  
7502135 Великобритания

Подробности смотрите  
страница EQS-515.

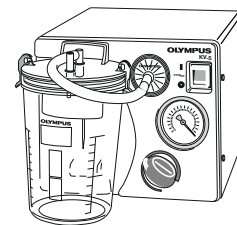

## Видеосистема

OTV-S7 Видеосистема VISERA

**VISERA**

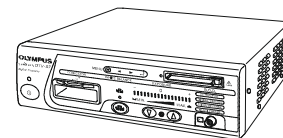

Подробности смотрите страницы EQ-115/-116.

CV-180 Видеосистема EVIS EXERA II

**EVIS  
EXERA II**

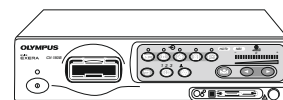

Подробности смотрите страницы EQ-020/-021.

## Оптическая чрезкожная уретеротомия

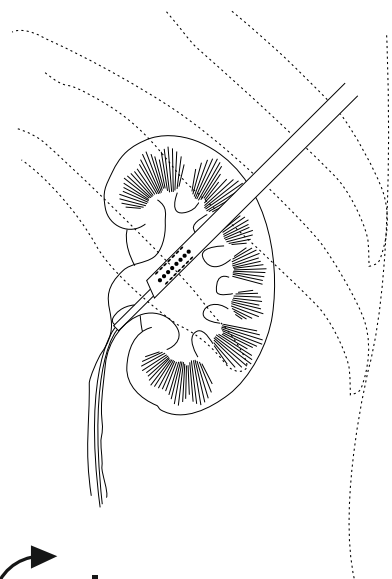

- ✓ Непосредственный визуальный контроль без отключения изображения
- ✓ Лечение стриктур уретры
- ✓ Лечение стенозов мочеточника



## Телескоп

A22001A Телескоп,  
4 мм,  
12° направление обзора,  
автоклавируемый



Телескопы поставляются с контейнером для инструментов WA05990A. Подробности смотрите страница CDS-340. Подробности для световодных кабелей и адаптеров смотрите страницы ACC-100/-150.

## Тубусы

A3551 Тубус,  
с обтуратором A3560,  
22 Фр.  
4 Фр. канал



A3560 Обтуратор,  
для A3551  
4 Фр. канал

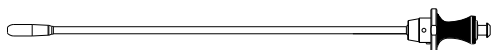

A3552 Наружный тубус,  
26 Фр.,  
для A3551  
для чрескожного доступа

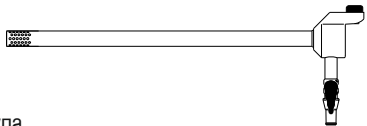

A3554 Тубус проводной  
для A3551,  
для баллон-катетера

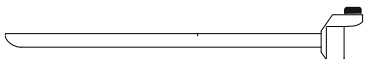

## Рабочий элемент

A3550 Рабочий элемент,  
для A3551

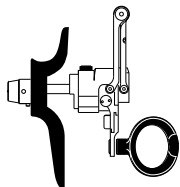

## Ножи для уретротомии

A3556 Нож,  
полукруглый,  
с 4 Фр. каналом  
Нож A3556 должен быть  
использован в комбинации с  
3 или 4 Фр. катетером для уретры.

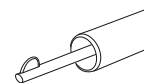
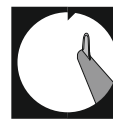

A3558 Нож,  
полукруглый

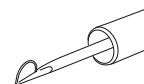

A3555 Нож,  
тип ланцет

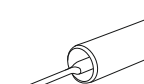
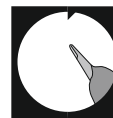

A3557 Нож,  
пилка



WA35055A Нож,  
тип ланцет, прямой

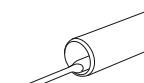
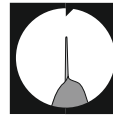

WA35057A Нож,  
пилка, прямой

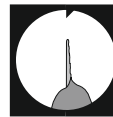

## Нож для чрескожной подкожной уретротомии

A3559 Нож,  
полукруглый,  
гибкий тип  
4 Фр. канал,

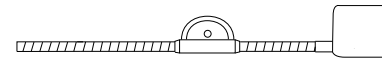

A2455 Направляющая проволока,  
3 Фр. x 1,5 м

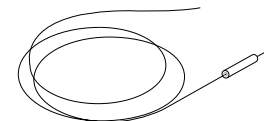

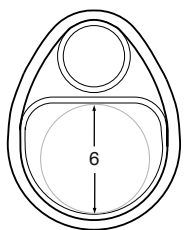
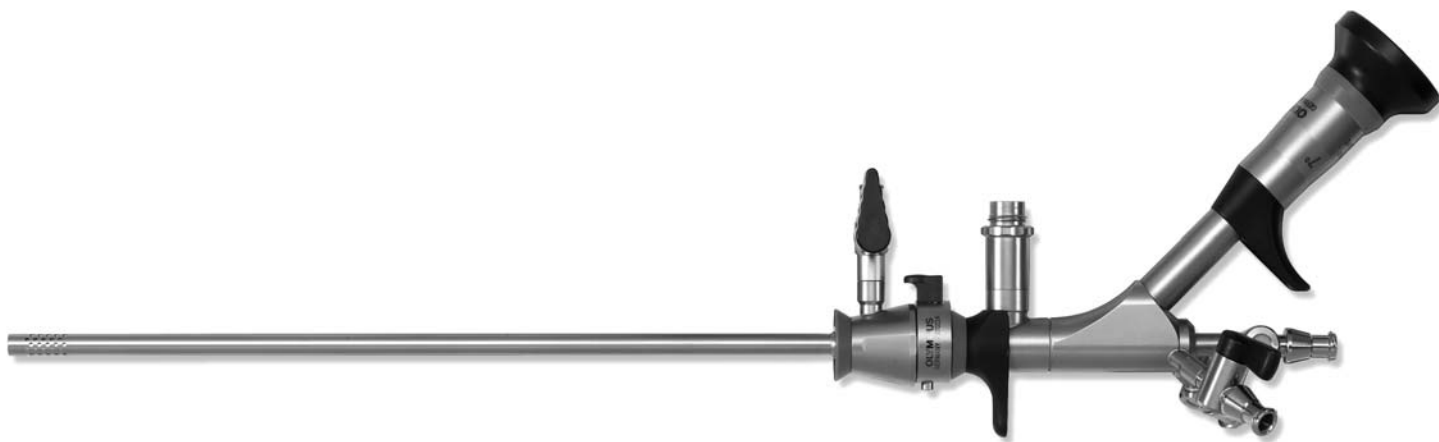

A37025A

профил тубуса

**OES Pro**



- ✓ Система с однопоточным промыванием и постоянным промыванием
- ✓ Тубус 15 Фр.
- ✓ Большой овальный канал 7,5 Фр., прямой
- ✓ Мининефроскоп для взрослых пациентов и детей
- ✓ Из нержавеющей стали
- ✓ Не требующие специального обслуживания запорные краны

## Операционный телескоп

A37025A Операционный телескоп,  
7° направление обзора,  
11 Фр. x 220 мм,  
7.5 Фр. канал, с проходимостью 6 Фр.,  
45° угол окуляра

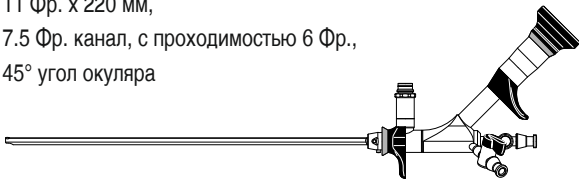

Операционные телескопы поставляются с контейнером для инструментов A05961A.

A0460 Световодный адаптер,  
для световодных кабелей OES 4000  
O0332 для световодных кабелей Wolf

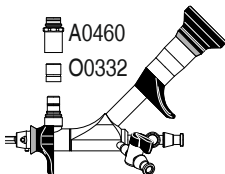

WA37025B Адаптер,  
стопор отверстия,  
для A37025A



WA03200A Световодный кабель,  
соединитель вилочного типа,  
размер S,  
3 м

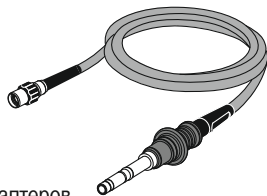

Подробности для световодных адаптеров,  
смотрите страницы ACC-100/-150.

A0387 Уплотняющий колпачок,  
0,4 мм, черный, 10 штук



## Тубус для нефроскопа

A37022A Наружный тубус,  
15,9 Фр.,  
фиксированный  
включает проводную трубку WA37031A

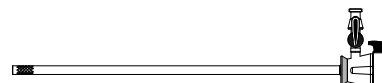

## Контейнер для инструментов

A05961A Контейнер для инструментов,  
для операционного телескопа

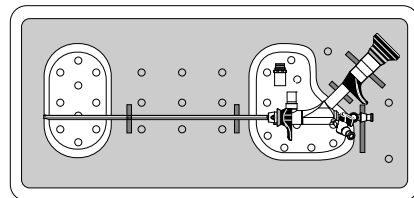

Подробности смотрите страница CDS-340.

## Комплект бужей

WA33027A Буж трубки,  
комплект 9-28 Фр.



WA33028A Направляющая трубка,  
для второй направляющей проволоки,  
для WA33027A



WA37031A Направляющая трубка,  
для WA33027A



Адаптирует бужирующие трубки WA33027A к тубусу нефроскопа A37022A

## Схема совместимости

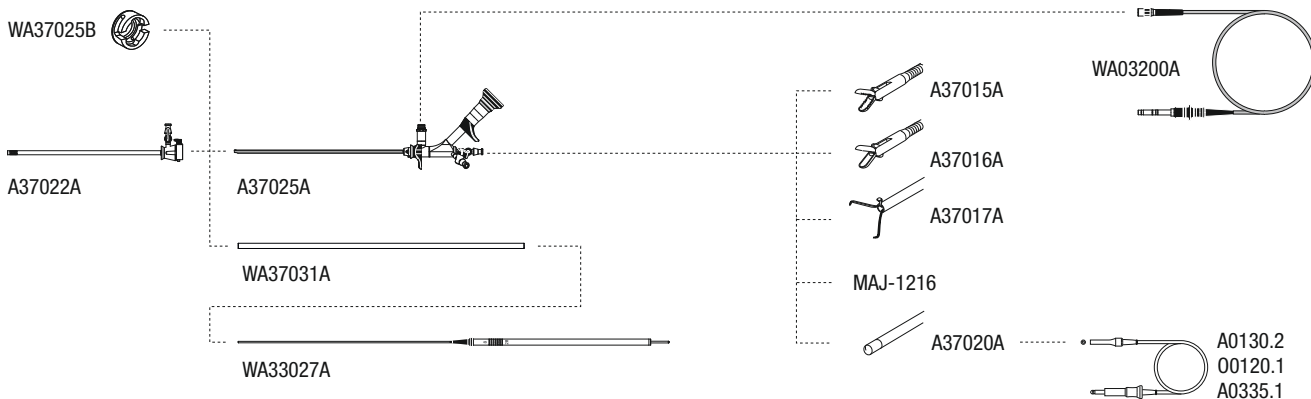

### Полугибкие ручные инструменты

A37015A Захватывающие щипцы,  
5 Фр. x 340 мм,  
полугибкие

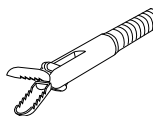

A37016A Биопсийные щипцы,  
5 Фр. x 340 мм,  
полугибкие

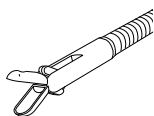

A37017A Захватывающие щипцы,  
с тремя браншами,  
5 Фр. x 340 мм,  
полугибкие

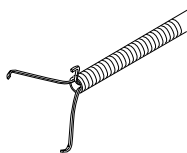

### Зонды для литотриптора LUS-2

Зонды (без рисунка),  
для LUS-2,

A02960A «MAJ-981», 4,5 Фр. (1,5 мм) x 370 мм

N1064100 «MAJ-1216», 6 Фр. (2,0 мм) x 400 мм

Подробности для LUS-2 смотрите страница EQU-120.

### Гибкие ручные инструменты

A37018A Захватывающие щипцы,  
3 Фр. x 280 мм,  
гибкие

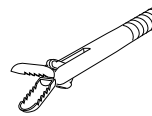

A37019A Биопсийные щипцы,  
3 Фр. x 280 мм,  
гибкие

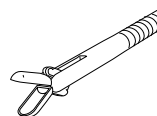

### ВЧ-электроды

A37020A ВЧ-электрод,  
кнопка,  
3 Фр. x 370 мм,  
гибкий

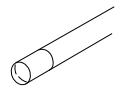

ВЧ-кабель,  
монополярные,  
3,5 м длина,

Ø 3 mm



для инструментов с штыревым  
коннектором диаметром 3 мм,

A0335.1 для ВЧ-установок Olympus UES-30/40, Erbe International,  
Valleylab нового поколения, Bovie и Bowa

A0130.2 для ВЧ-установок Olympus UES-10/20 и Valleylab старого  
поколения

O0120.1 для ВЧ-установок Erbe серии T, Martin и Berchtold

Подробности о других высокочастотных кабелях и  
адаптерах смотрите страница ACC-200.

