

Стандартные цистоскопы	
OES Pro.....	PED-05
13 Фр. цистоскоп.....	PED-06
Компактный цистоскоп Прямой окуляр	
OES Pro.....	PED-10
Компактный цистоскоп Отклоненный окуляр	
OES Pro.....	PED-15
Оптический уретротом	
OES Pro.....	PED-20
Педиатрический резектоскоп	
OES Pro.....	PED-25
Чрескожный нефроскоп	
OES Pro.....	PED-30
ЕТ инструменты	
для педиатрической цистоскопии .....	PED 35



## Стандартные ЦИСТОСКОПЫ

OES Pro



- ✓ Малый наружный диаметр
- ✓ Модульная система
- ✓ Телескопы 0° и 30°
- ✓ Нержавеющая сталь



## Телескопы

Телескопы А3764А-65А поставляются в защитном футляре.

**A3764A** Телескоп,  
1,9 мм,  
0° направление обзора,  
автоклавируемый



**A3765A** Телескоп,  
1,9 мм,  
30° направление обзора,  
автоклавируемый



**A0460** Адаптер световодного кабеля,  
для световодного кабеля фирмы OES 4000  
**O0332** для световодного кабеля фирмы Wolf

**A0460**  
**O0332**

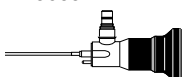

**WA03200A** Световодный кабель,  
размер S,  
вилочный тип,  
3 м

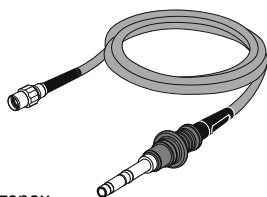

Подробности о световодных адаптерах  
смотрите страницы ACC-100/-150.

**A0547** Защитная трубка,  
для телескопа



## Диагностический цистоскоп

**A37000A** Тубус цистоскопа,  
7,9 Фр.,  
для 0° телескопа,  
со стандартным obturatorом



## Терапевтический цистоскоп

**A37001A** Тубус цистоскопа,  
9,5 Фр.,  
3 Фр. канал,  
для 0° и 30° телескопа,  
со стандартным obturatorом



**A37002A** Тубус цистоскопа,  
10,8 Фр.,  
5 Фр. канал,  
для 0° и 30° телескопа,  
со стандартным obturatorом

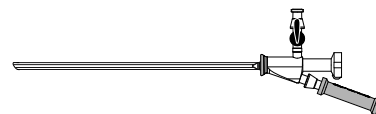

**A0310** Уплотняющий колпачок,  
Само-герметизирующийся, серый, 10 штук



## Система контейнеров для инструментов

**WA05995A** Контейнер,  
комплект для  
педиатрической урологии

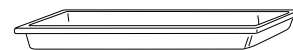

Подробности смотрите страница CDS-347.

## Схема совместимости

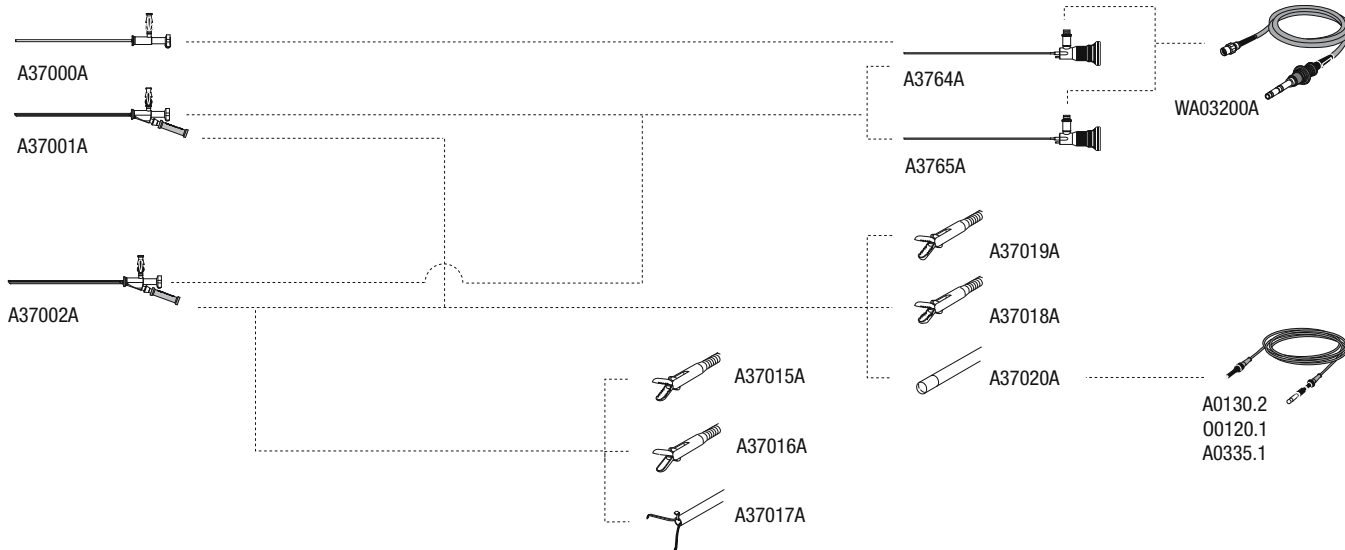

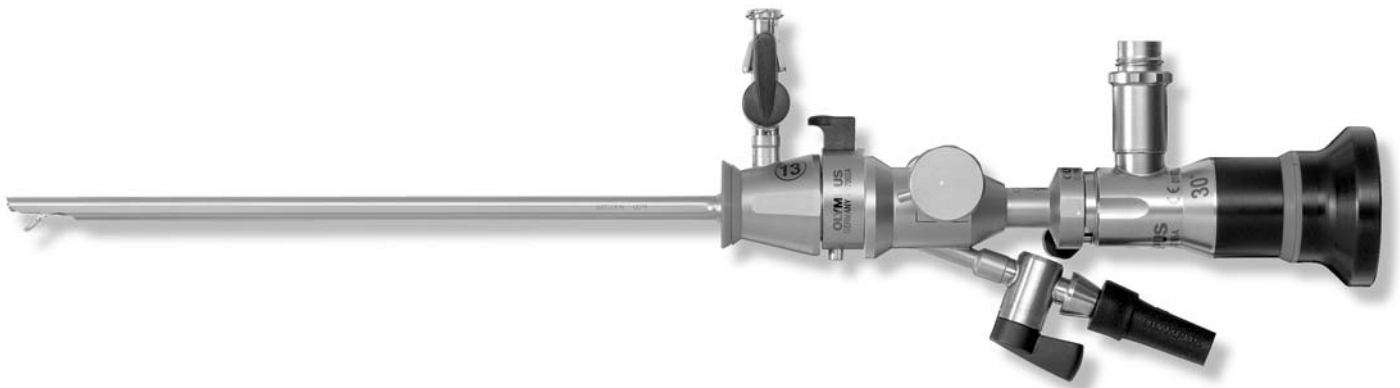

## 13 Фр. ЦИСТОСКОП





- ✓ Модульная система
- ✓ Точный контроль благодаря рычагу Альбарана
- ✓ Телескоп 30°
- ✓ Нержавеющая сталь

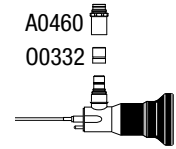
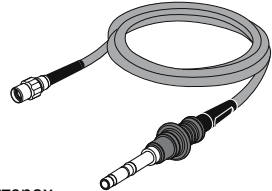
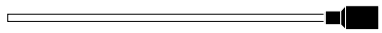

## Телескопы

- Телескоп A3764A поставляется в защитном футляре.
- A3765A Телескоп,  
1,9 мм,  
30° направление обзора,  
автоклавируемый
- 
- 
- A0460 Адаптер световодного кабеля,  
для световодного кабеля фирмы OES 4000
- O0332 Адаптер световодного кабеля,  
для световодного кабеля фирмы Wolf
- 
- WA03200A Световодный кабель,  
размер S,  
вилочный тип,  
3 м
- 
- Подробности о световодных адаптерах  
смотрите страницы ACC-100/-150.
- A0547 Защитная трубка,  
для телескопа
- 

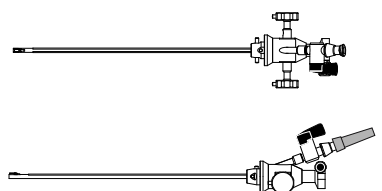
## Терапевтический цистоскоп

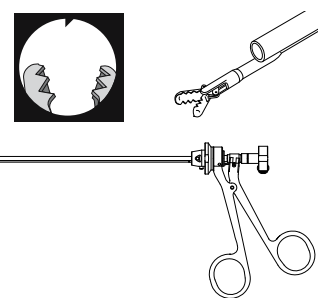
- A37003A Тубус цистоскопа,  
13 Фр.,  
для 30° телескопа,  
со стандартным обтуратором
- 
- A37005A Рабочая вставка,  
Альбаран,  
одноканальная,  
4 Фр. канал,  
для A37003A
- 
- A0313 Уплотняющий колпачок,  
самозакрывающийся, черный, 10 штук  
для A37005A
- 
- A37006A Захватывающие щипцы,  
оптические,  
для A37005A
- 

## Система контейнеров для инструментов

- WA05995A Контейнер,  
комплект для  
педиатрической урологии
- 
- Подробности смотрите страница CDS-347.

## Схема совместимости

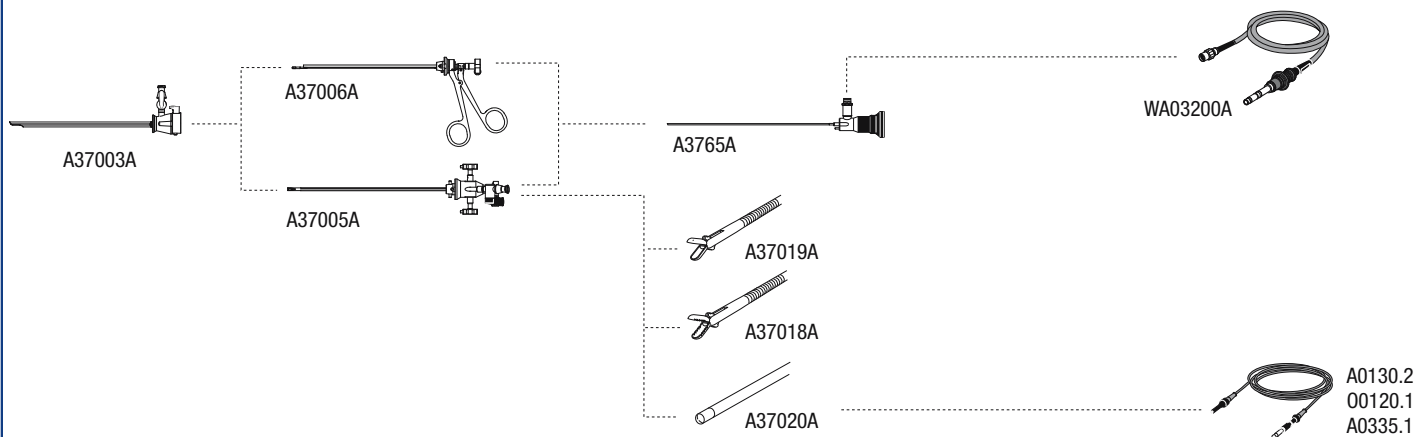

## 13 Фр. ЦИСТОСКОП

Прямой окуляр  
OES Pro

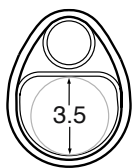
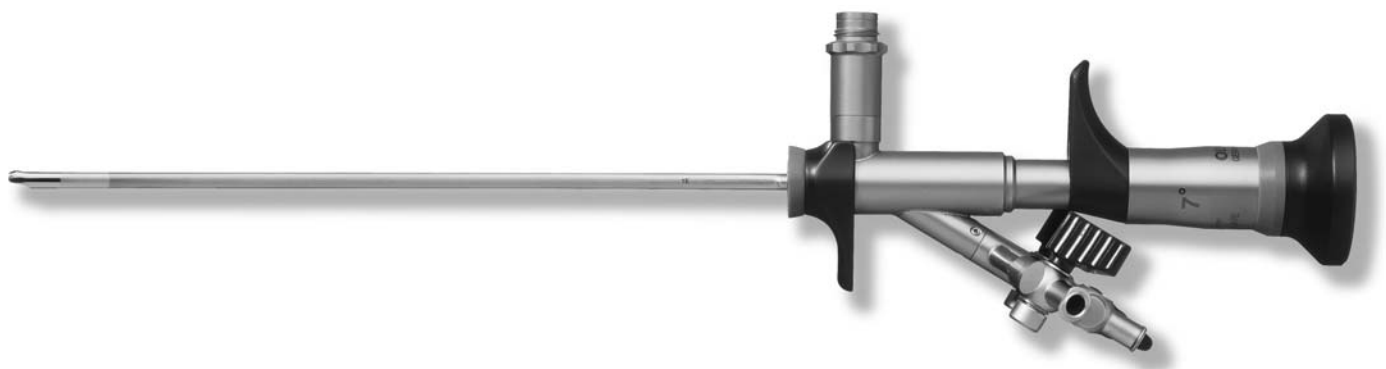

- ✓ Прямой окуляр
- ✓ Компактный и изящный дизайн
- ✓ Встроенные запорные краны
- ✓ Овальная форма просвета канала
- ✓ Превосходные характеристики потока жидкостей
- ✓ Нержавеющая сталь



## Компактный цистоскоп

Телескопы поставляются с контейнером для инструментов A05961A.

A37027A Компактный цистоскоп,  
7° направление обзора,  
7,9 Фр. x 160 мм,  
4,2 Фр. канал,  
прямой окуляр

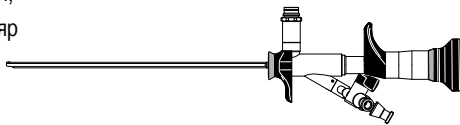

A0460 Адаптер световодного кабеля,  
для световодного кабеля фирмы OES 4000  
O0332 для световодного кабеля фирмы Wolf

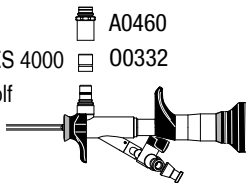

WA03200A Световодный кабель,  
размер S,  
вилочный тип,  
3 м

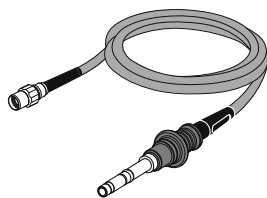

Подробности о световодных адаптерах  
смотрите страницы ACC-100/-150.

A0387 Уплотняющий колпачок,  
4,5 мм  
10 штук



## Контейнер для инструментов

A05961A Контейнер для инструментов,  
для компактного цистоскопа

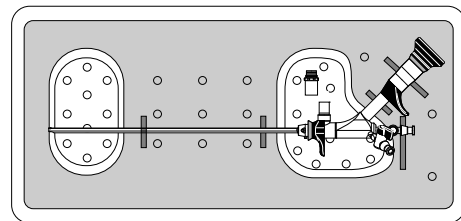

Подробности смотрите страница CDS-340.

## Схема системы

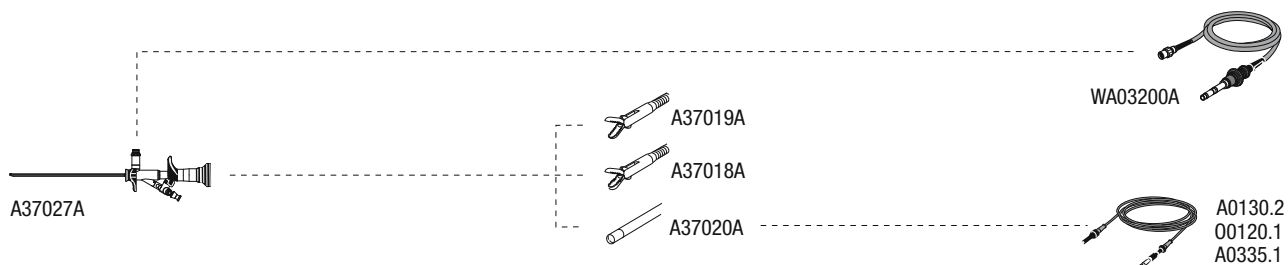



## Компактный ЦИСТОСКОП

Отклоненный окуляр  
OES Pro

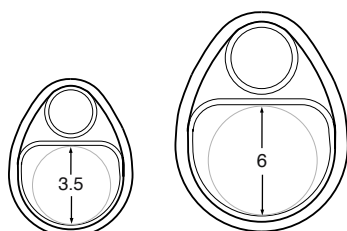

A37026A

A37025A

профил тубуса

- ✓ Прямой канал
- ✓ Компактный дизайн
- ✓ Интегрированные запорные краны
- ✓ Овальная форма канала
- ✓ Прекрасные характеристики потока
- ✓ Нержавеющая сталь



## Компактный цистоскоп

Телескопы поставляются с контейнером для инструментов A05961A.

- A37026A Компактный цистоскоп,  
7° направление обзора,  
7,9 Фр. x 160 мм,  
4,2 Фр. канал,  
45° угол окуляра

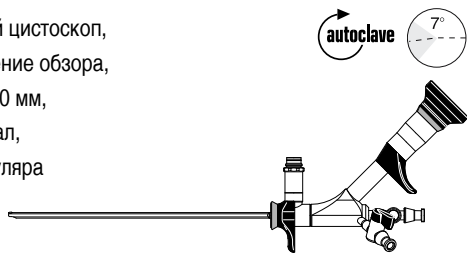

- A37025A Операционный телескоп,  
7° направление обзора,  
11 Фр. x 220 мм,  
7,5 Фр. канал,  
45° угол окуляра

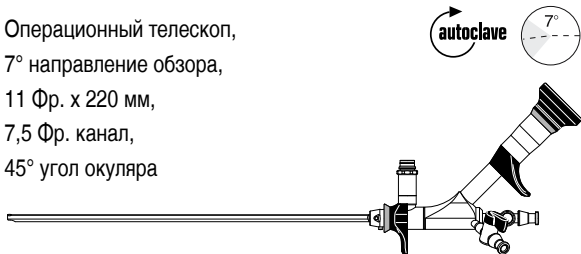

- WA37025B Адаптер, стопор для анатомического  
отверстия/канала, для A37025A



- A0460 Адаптер световодного кабеля,  
для световодного кабеля фирмы OES 4000  
O0332 для световодного кабеля фирмы Wolf

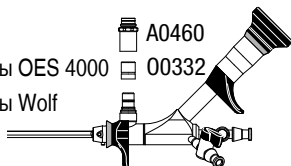

- WA03200A Световодный кабель,  
размер S,  
вилочный тип, 3 м

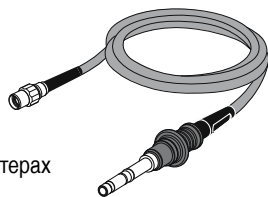

Подробности о световодных адаптерах  
смотрите страницы ACC-100/-150.

- A0387 Уплотняющий колпачок,  
4,5 мм, 10 штук



## Контейнер для инструментов

- A05961A Контейнер для инструментов,  
для компактного цистоскопа

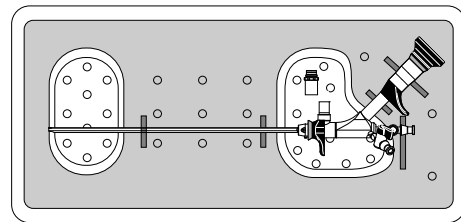

Подробности смотрите страница CDS-340.

## Схема системы

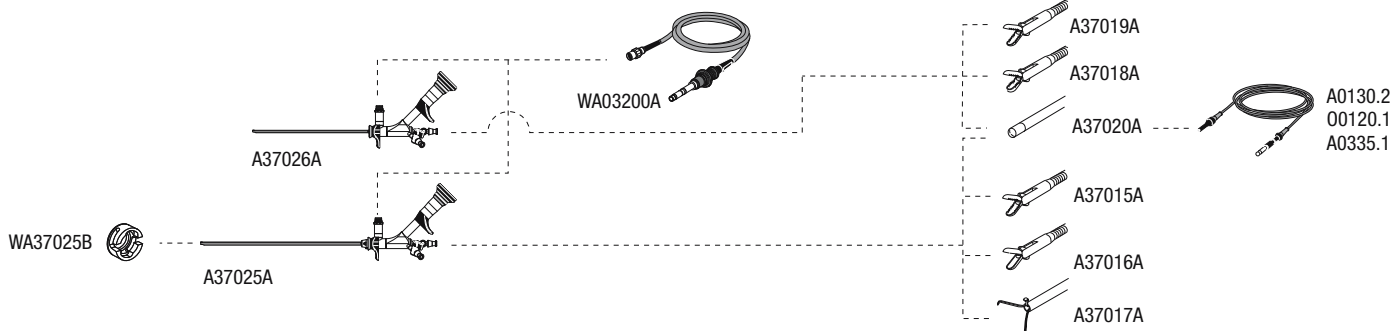

## Педиатрический оптический уретроном

OES Pro

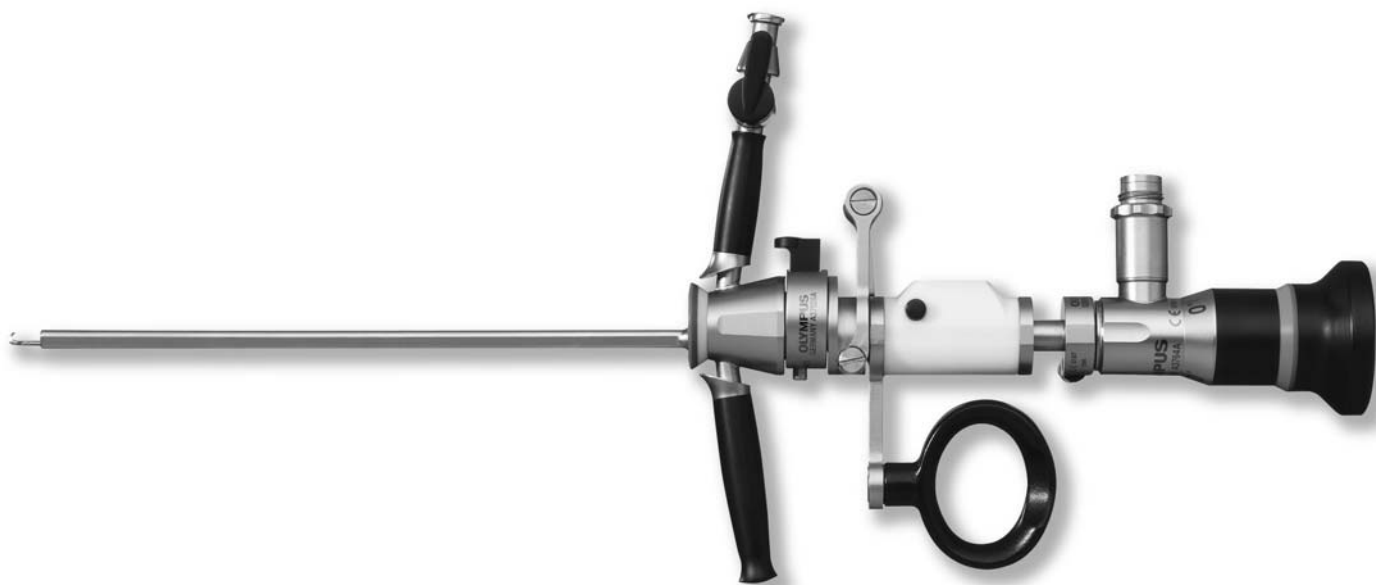

- ✓ Рабочий элемент для оптического уретротома и резектоскопа
- ✓ Не требующие специального обслуживания краны
- ✓ Малый наружный диаметр
- ✓ Эргономичный дизайн
- ✓ Нержавеющая сталь



## Телескопы

Телескопы A3764A-65A поставляются в защитном футляре.

A3764A Телескоп,  
1,9 мм,  
0° направление обзора,  
автоклавируемый



A0460 Адаптер световодного кабеля,  
для световодного кабеля фирмы OES 4000

O0332 Адаптер световодного кабеля,  
для световодного кабеля фирмы Wolf

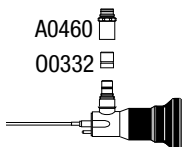

WA03200A Световодный кабель,  
размер S,  
вилочный тип, 3 м

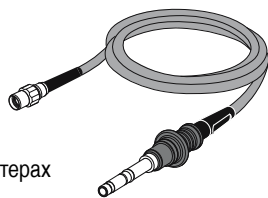

Подробности о световодных адаптерах  
смотрите страницы ACC-100/-150.

A0547 Защитная трубка,  
для телескопа



## Мост

A37007A Мост,  
одноканальный,  
3 Фр. канал

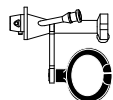

A0310 Уплотняющий колпачок,  
самозакрывающийся, серый, 10 штук

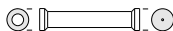

## Рабочий элемент

A37014A Рабочий элемент

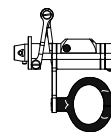

A37008A Нож,  
круглый,  
стерильный, одноразовый,  
1 штука

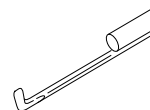

A37009A Нож,  
крюк,  
стерильный, одноразовый,  
1 штука

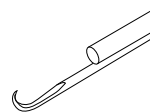

A37010A Нож,  
прямой,  
стерильный, одноразовый,  
1 штука

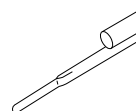

## Тубус

A37028A Тубус,  
9,5 Фр.,  
с obturatorом

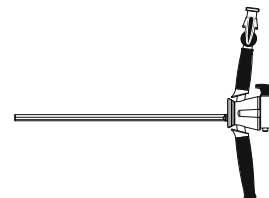

## Система контейнеров для инструментов

WA05995A Контейнер,  
комплект для  
педиатрической урологии

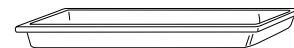

Подробности смотрите страница CDS-347.

## Схема системы

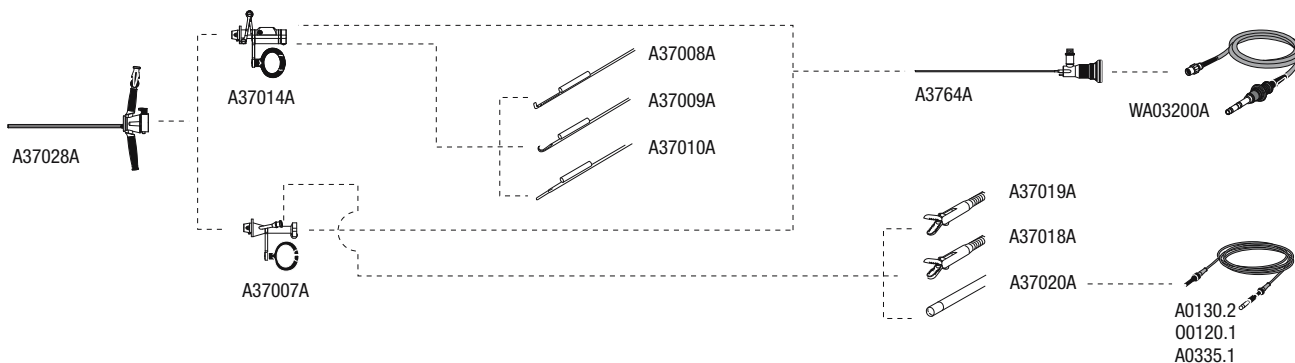

## Педиатрический резектоскоп

OES Pro

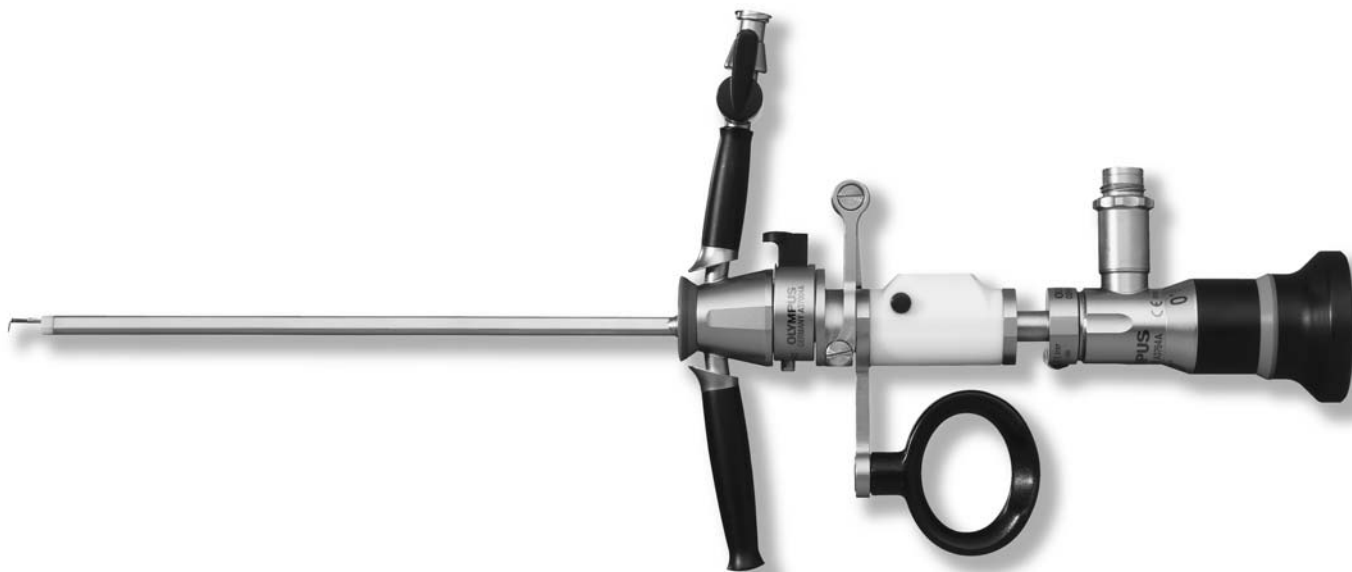

- ✓ Рабочий элемент для оптического уретротома и резектоскопа
- ✓ Малый наружный диаметр
- ✓ Прямое подключение к току высокой частоты
- ✓ Не требующие специального обслуживания запорные краны
- ✓ Изолированный атравматичный наконечник
- ✓ Нержавеющая сталь



## Телескопы

Телескопы A3764A-65A поставляются в защитном футляре.

A3764A Телескоп,  
1,9 мм,  
0° направление обзора,  
автоклавируемый



A0460 Адаптер световодного кабеля,  
для световодного кабеля фирмы OES 4000

O0332 Адаптер световодного кабеля,  
для световодного кабеля фирмы Wolf

A0460

O0332

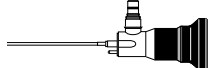

WA03200A Световодный кабель,  
размер S,  
вилочный тип,  
3 м

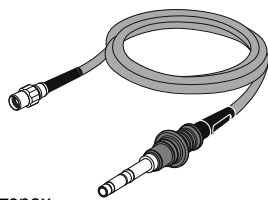

Подробности о световодных адаптерах  
смотрите страницы ACC-100/-150.

A0547 Защитная трубка,  
для телескопа

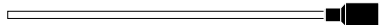

## Рабочий элемент

A37014A Рабочий элемент

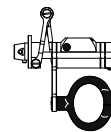

A37011A ВЧ-резекционный электрод,  
петля,  
стерильный, одноразовый,  
1 штука

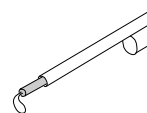

A37012A ВЧ-резекционный электрод,  
игла,  
стерильный, одноразовый,  
1 штука

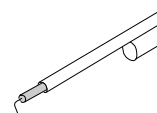

A37013A ВЧ-резекционный электрод,  
крюк,  
стерильный, одноразовый,  
1 штука

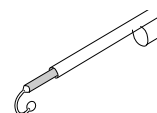

ВЧ-кабель,  
монополярный, 4 м,

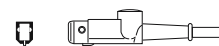

A00010A для UES-30/-40, Erbe Intl., Valleylab (нового поколения)

A00011A для UES-10/-20 и Valleylab (старого поколения)

A00012A для серии Erbe T, Martin, Berchtold

## Система

WA05995A Контейнер,  
комплект для  
педиатрической урологии



Подробности смотрите страница CDS-347.

## Тубус

A37004A Тубус,  
10 Фр.,  
с обтуратором

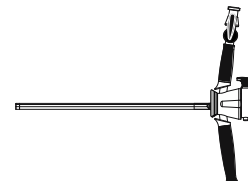

## Схема системы

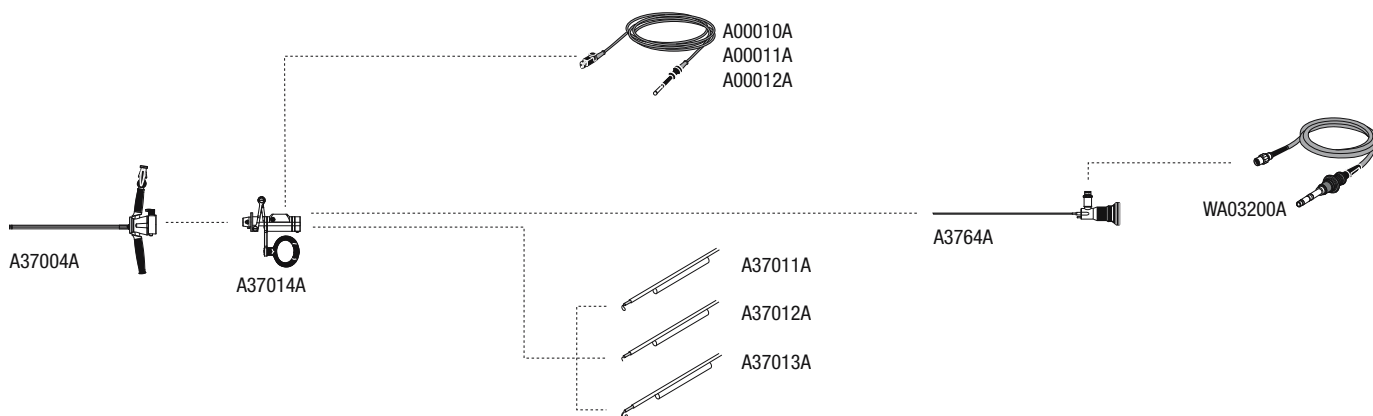

## Чрескожный нефроскоп

OES Pro

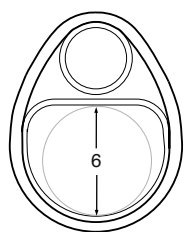
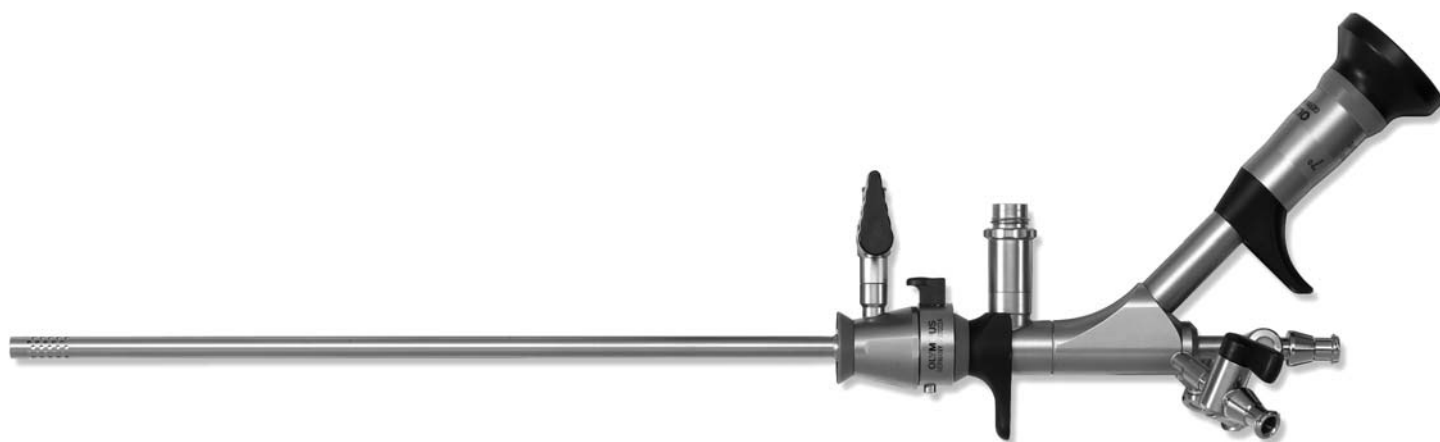

A37025A

профил тубуса

- ✓ Стандартный с системой непрерывного потока
- ✓ Тубус 15 Фр.
- ✓ Прямой канал, овальной формы, 7,5 Фр.
- ✓ Мининефроскоп для детей и взрослых
- ✓ Нержавеющая сталь
- ✓ Не требующие специального обслуживания запорные краны
- ✓ Можно использовать в качестве компактного цистоскопа (смотрите страница PED-15)



## Операционный телескоп

Операционные телескопы поставляются с контейнером для инструментов A05961A.

- A37025A ОП телескоп,  
7° направление обзора,  
11 Фр. x 220 мм,  
7,5 Фр. канал,  
45° угол окуляра

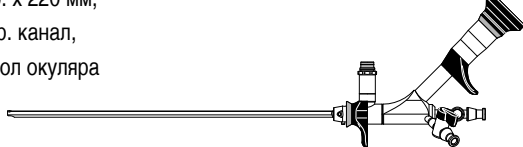

- A0460 Адаптер световодного кабеля,  
для световодного кабеля фирмы OES 4000  
O0332 для световодного кабеля фирмы Wolf

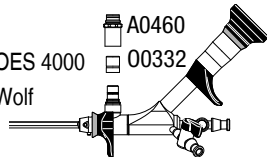

- WA37025B Адаптер,  
стопор для анатомического отверстия/канала,  
для A37025A



- WA03200A Световодный кабель,  
размер S,  
вилочный тип,  
3 м

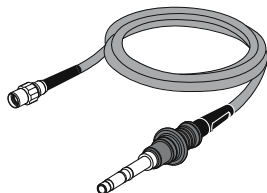

Подробности о световодных адаптерах  
смотрите страницы ACC-100/-150.

- A0387 Уплотняющий колпачок,  
4,5 мм, 10 штук



## Тубус для нефроскопа

- A37022A Наружный тубус, 15,9 Фр.  
постоянный проток,  
фиксированный

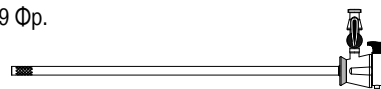

## Контейнер для инструментов

- A05961A Контейнер для инструментов,  
для операционного телескопа

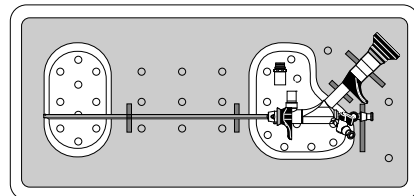

Подробности смотрите страница CDS-340.

## Комплект бужей

- WA33027A Набор бужей,  
комплект 9-28 Фр.



- WA37031A Направляющая трубка,  
для WA33027A



Адаптирует бужирующие трубки WA33027A  
к тубусу нефроскопа A37022A

## Схема системы

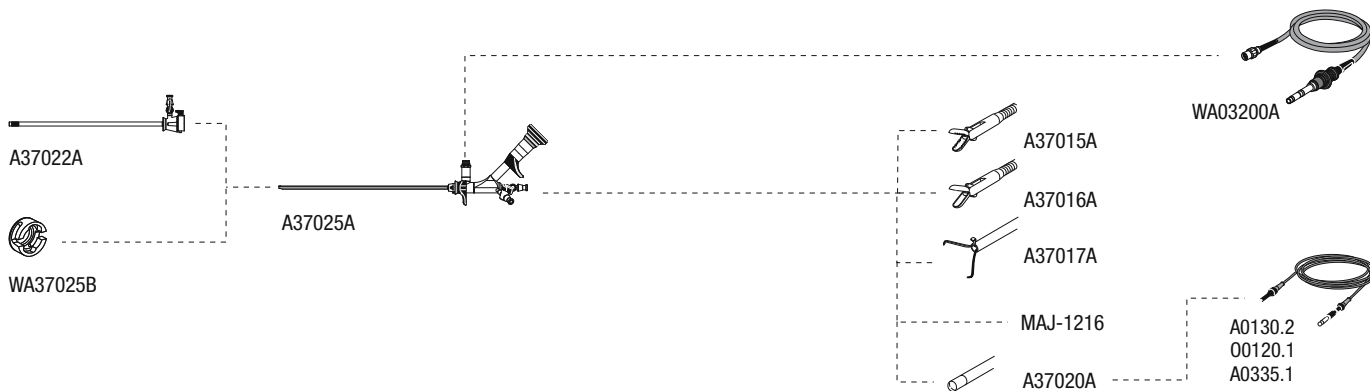



### Полугибкие ручные инструменты

A37015A Захватывающие щипцы,  
5 Фр. x 340 мм,  
полугибкие

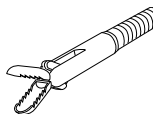

A37016A Биопсийные щипцы,  
5 Фр. x 340 мм,  
полугибкие

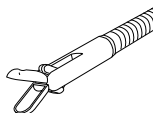

A37017A Захватывающие щипцы,  
3-игольные,  
5 Фр. x 340 мм,  
полугибкие

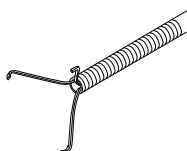

### Зонды для литотриптора LUS-2

Зонды (без рисунка),  
для LUS-2,

A02960A «MAJ-981», 4,5 Фр. (1,5 мм) x 370 мм

N1064100 «MAJ-1216», 6 Фр. (2,0 мм) x 400 мм

Подробности смотрите страница EQU-121.

### Гибкие ручные инструменты

A37018A Захватывающие щипцы,  
3 Фр. x 280 мм,  
гибкие

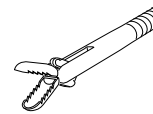

A37019A Биопсийные щипцы,  
3 Фр. x 280 мм,  
гибкие

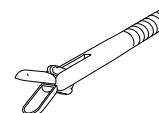

### ВЧ-электроды

A37020A ВЧ-электрод,  
кнопка,  
3 Фр. x 370 мм,  
гибкий

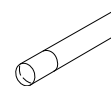

ВЧ-кабель,  
монополярный,  
3,5 м,

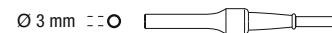

A0335.1 для ВЧ-установок UES-30/-40 Olympus, Erbe International,  
нового поколения Valleylab, Bovie и Bowa

A0130.2 для ВЧ-установок UES-10/-20 Olympus,  
и старого поколения Valleylab

O0120.1 для ВЧ-установок серий Erbe T, Martin и Berchtold

Подробности для ВЧ-кабелей и ВЧ-адаптеров  
смотрите страница ACC-200.

