

HYF-XP		
Гибкий гистероскоп.....	HYS-05	
3 мм		
система телескопа	HYS-15	
	HYS-16	
4 мм		
система телескопа	HYS-20	
	HYS-21	
Минигистероскоп		
1,9 мм система телескопа.....	HYS-25	
	HYS-26	
Компактный гистероскоп		HYS-30
ET Инструменты		
для жестких гистероскопов	HYS-35	
Жесткие оптические щипцы.....		HYS-40



Гибкий микрогистероскоп Olympus HYF-XP имеет чрезвычайно малый наружный диаметр в 3,1 мм, позволяющий легко входить в маточную полость. Легкий вес обеспечивает максимальный контроль и точное управление одной рукой.

- ✓ Не требует анестезии
- ✓ 1,2 мм канал для промывания, который также можно использовать для малых терапевтических процедур (например биопсии).
- ✓ Интегрированный световодный кабель

Фиберскоп HYF-XP

A4580 Фиберскоп «HYF-XP»

В комплект поставки входят:

фиберскоп, щетка BW-7B, BW-15SH, MH-507 и ЕТО колпачок

Технические характеристики

Оптическая система

Поле обзора.....100°

Направление обзора.....0°

Глубина резкости.....2-50 мм

Вводимая часть

Диаметр дистального конца.....3,0 мм

Наружный диаметр.....3,1 мм

Рабочая длина.....240 мм

Рабочий канал

Диаметр промывающего канала.....1,2 мм

Изгибаемая часть

Диапазон угла отклонения.....100° вверх

100° вниз

Полная длина фиберскопа.....540 мм

Насадки

A02917A Насадка «MAJ-891»,
изолированная трубка

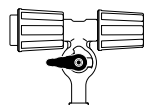

A02918A Клапан «MAJ-579»,
для MAJ-578/-668/-891, 10 штук



A02908A Насадка,
три запорных крана

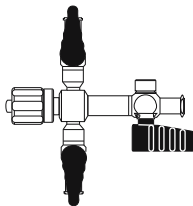

O0131 Уплотняющее кольцо,
0,7 мм, 10 штук, серый
для насадок A02908A

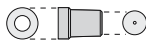

Комплектующие

A2328 ЕТО колпачок «MB-156»

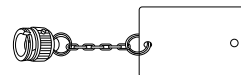

O26441 Щетка «MH-507»,
для отверстия канала



O26439 Щетка, для инструментального канала,
«BW-15SH»

O26447 «BW-7B»



WA23070A Течеискатель,
для использования вручную,
с индикатором,
для всех хирургических фиброскопов
фирмы Olympus

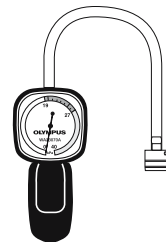

WA05991A Контейнер для инструментов
для гибких эндоскопов типа CHF, CYF, ENF, HYF, LF и URF,
наружные размеры: 531 x 79 x 255 мм

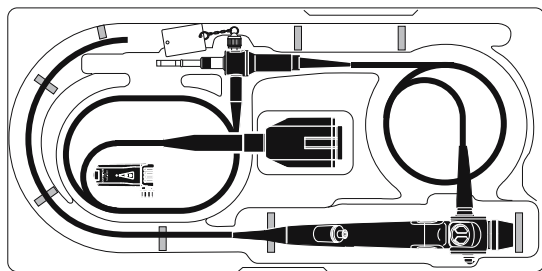

Подробности смотрите страница CDS-340.

Эндотерапевтические инструменты

A2580 Захватывающие щипцы,
3 Фр. x 600 мм, гибкие,
атоклавируемые

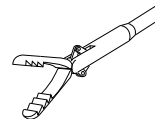

A02900A Биопсийные щипцы «FB-56D-1»,
1,15 мм x 1150 мм, гибкие,
атоклавируемые

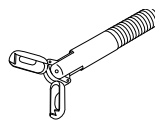

A2492 Захватывающая корзина «FG-36D»,
петля,
3 Фр. x 1150 мм, гибкая,
диаметр петли 10 мм,
одноразовая



3 мм система телескопа

Золотой стандарт



3 мм система телескопа является золотым стандартом, снабжающая вас гистероскопом на ваш выбор. Она совмещает в себе малый наружный диаметр, высокие характеристики потока и отличные характеристики изображения.

Высококачественные материалы и уникальный дизайн обеспечивают долгий срок службы и надежную обработку в автоклавах.

- ✓ Ультраширокое поле обзора
- ✓ Полный комплект тубусов OES 4000
- ✓ Высокие характеристики потока



3 мм Телескопы

Телескопы поставляются с контейнером для инструментов WA05990A.
 Подробности смотрите на страница CDS-340.
 Телескопы поставляются с защитной трубой A0547.

A4674A Телескоп,
 3 мм,
 30° направление обзора,
 широкий угол,
 автоклавируемый

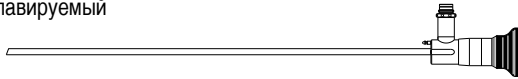

A4672A Телескоп,
 3 мм,
 0° направление обзора,
 автоклавируемый,
 быстросъемный



A4673A Телескоп,
 3 мм,
 12° направление обзора,
 автоклавируемый



A0547 Защитная труба,
 для телескопов



WA05990A Контейнер для инструментов,
 для 2 телескопа

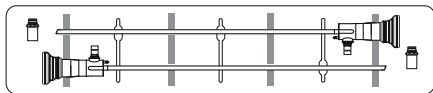

Часть поставки A4672A/-73A/-74A.
 Подробности смотрите страница CDS-340.

Световодные кабели OES Pro

WA03200A Световодный кабель,
 размер S,
 вилочный тип,
 3 м

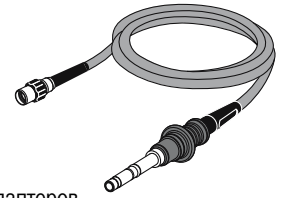

Подробности для световодных адаптеров
 смотрите страницы ACC-100/-150.

A0460 Световодный адаптер,
 для световодных кабелей OES 4000
 O0332 для световодных кабелей фирмы Wolf

A5333 Окуляр
 (только для A4672A)

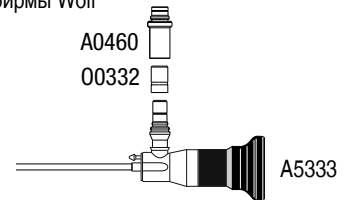

Диагностическая система с однопроточным промыванием

A4770 Тубус,
 4 мм,
 однопроточное промывание

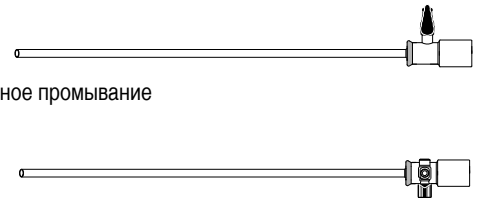

Диагностическая система с непрерывным промыванием

A4771 Тубус,
 4,5 мм,
 3 Фр. канал

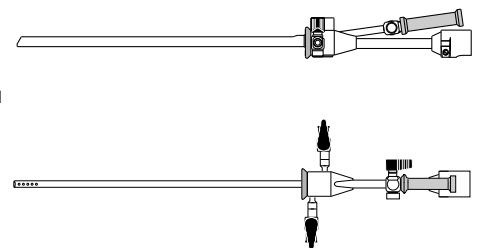

Подробности для эндотерапевтических инструментов
 смотрите страница HYS-35.

3 мм система телескопа

Золотой стандарт (прод.)

Терапевтическая система с постоянным промыванием

A4772 Тубус,
5,5 мм,
5 Фр. канал

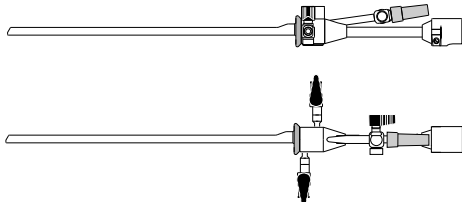

A4773 Тубус,
6,5 мм,
7 Фр. канал

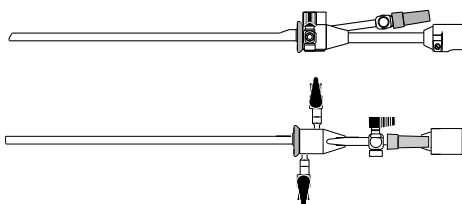

Подробности для эндотерапевтических инструментов
смотрите на страница HYS-35.

Тубус A4772 является идеальным решением для системы
Gynecare Versapoint® и устройства Conceptus Essure®
благодаря своему долгому сроку службы и высоким
характеристикам потока.

Уплотняющие колпачки

Уплотняющий колпачок,
с защитой от сгибания,
6 шту,
черный, 0,4 мм, для 3–5 Фр.
A0286
A0287 прозрачный, 1,0 мм, для 7–9 Фр.

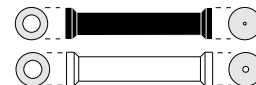

Уплотняющий колпачок,
3-я ламель,
одноразовый,
10 штук,
A0313 черный, 0,8 мм для 5 Фр.
A0282 прозрачный, 1,5 мм, для 7–9 Фр.



Versapoint® является зарегистрированной торговой маркой
фирмы Gynecare.

Essure® является зарегистрированной торговой маркой
фирмы Conceptus.

Схема совместимости 3 мм система телескопа

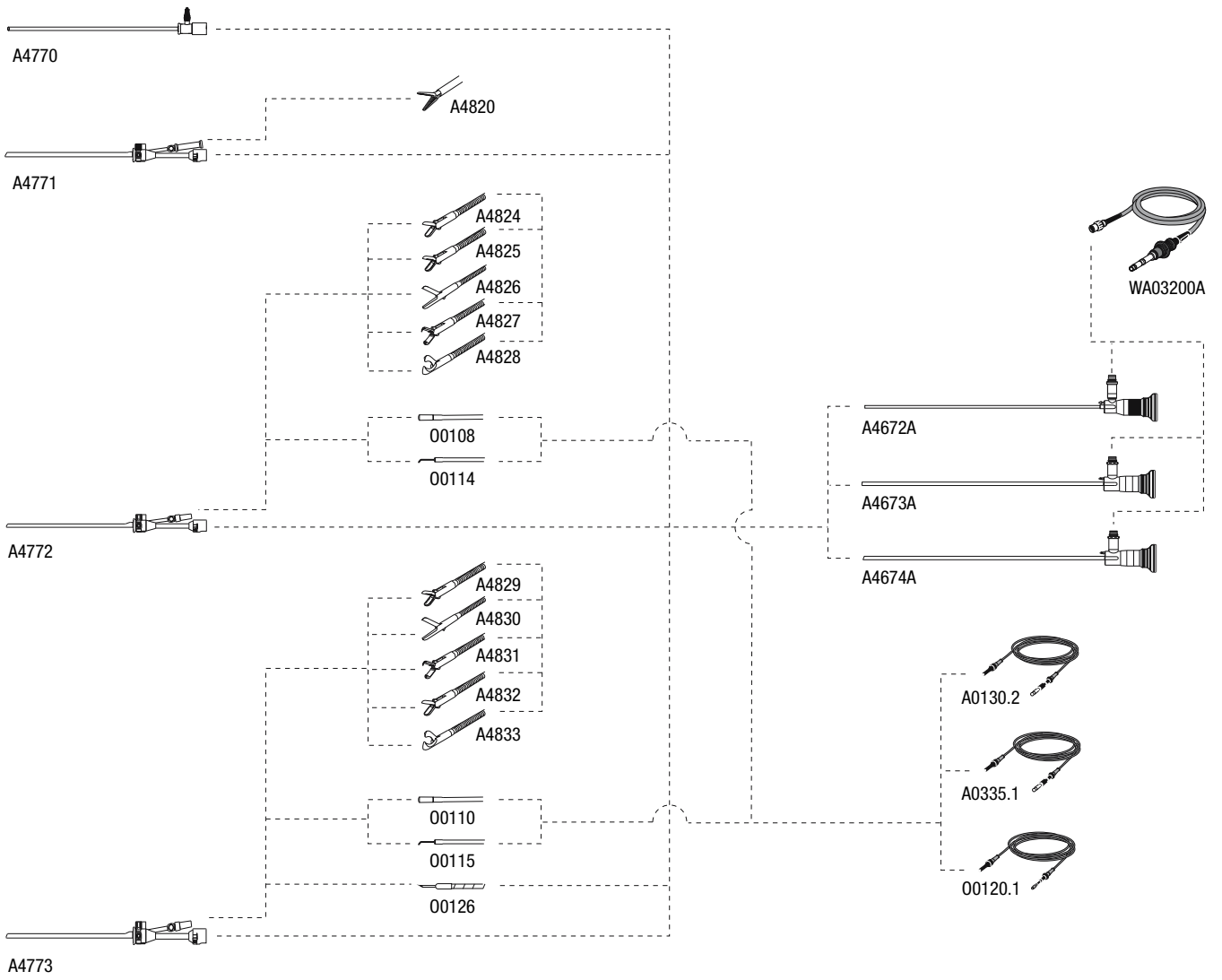

4 мм система телескопа



Для больших терапевтических процедур в операционных мы советуем использовать нашу 4 мм систему.

Высококачественные материалы и уникальный дизайн обеспечивают долгий срок службы и надежную обработку в автоклавах.

- ✓ Полный комплект тубусов OES 4000
- ✓ Рампа или рычаг альбарана для легкого доступа в трубообразные участки
- ✓ Высокие характеристики потока



4 мм Телескопы

Телескопы поставляются с контейнером для инструментов WA05990A.

Подробности смотрите страница CDS-340.

A22001A Телескоп,
4 мм,
12° направление обзора,
автоклавируемый

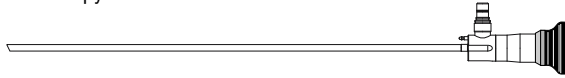

A22005A Телескоп,
4 мм,
30° направление обзора,
широкий угол,
автоклавируемый

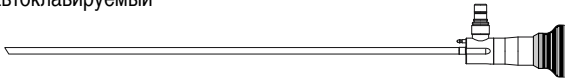

WA05990A Контейнер для инструментов,
для 2 телескопа

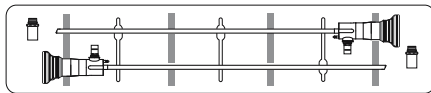

Часть поставки от A22001A/-05A.
Подробности смотрите страница CDS-340.

Световодные кабели OES Pro

WA03200A Световодный кабель,
размер S,
вилочный тип,
3 м

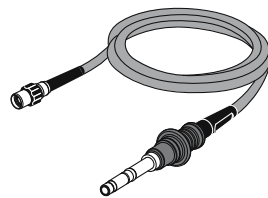

Подробности для световодных адаптеров
смотрите страницы ACC-100/-150.

A0460 Световодный адаптер,
для световодных кабелей OES 4000
O0332 для световодных кабелей фирмы Wolf

A0460
O0332

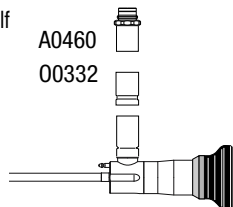

Диагностическая система с однопроточным промыванием

A4760 Тубус,
однопроточное промывание,
5 мм

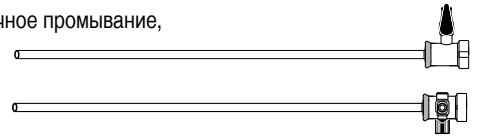

Диагностическая система с непрерывным промыванием

A4761 Тубус,
непрерывное промывание,
5,5 мм,
3 Фр. канал

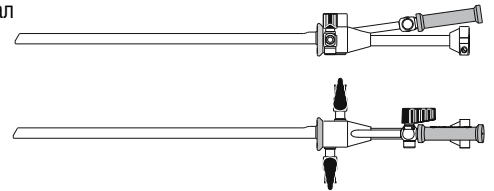

Подробности для эндотерапевтических инструментов
смотрите страница HYS-35.

Терапевтическая система с непрерывным промыванием

A47610A Тубус,
непрерывное промывание,
6,5 мм,
5 Фр. канал

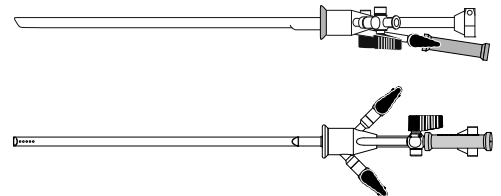

Подробности для эндотерапевтических инструментов
смотрите страница HYS-35.

Слепой obturator

A4767 Obturator,
стандартный



Необходим, если тубусы A4760/A4761/A47610A используются
с 12° телескопом A22001A.

4 мм система телескопа

(прод.)

Терапевтическая система с непрерывным промыванием

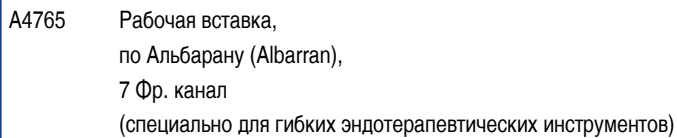
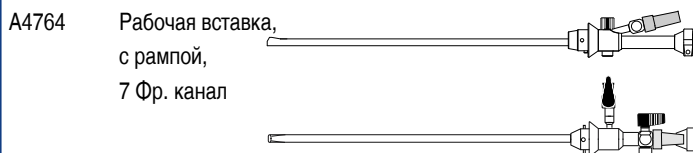
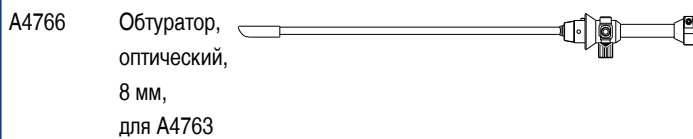
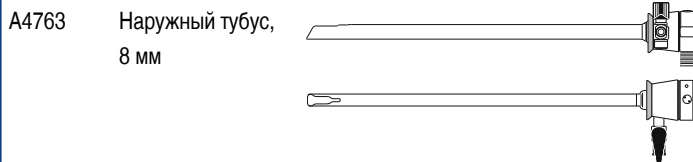

Подробности для эндотерапевтических инструментов смотрите страница HYS-35.

Уплотняющие колпачки

Уплотняющий колпачок, с защитой от сгибания, 6 штук, A0286 черный, 0,4 мм, для 3–5 Фр. A0287 прозрачный, 1,0 мм, для 7–9 Фр.

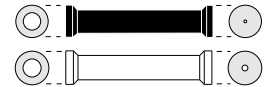

Уплотняющий колпачок, 3-я ламель, одноразовый, 10 штук, A0313 черный, 0,8 мм, для 5 Фр. A0282 прозрачный, 1,5 мм, для 7–9 Фр.



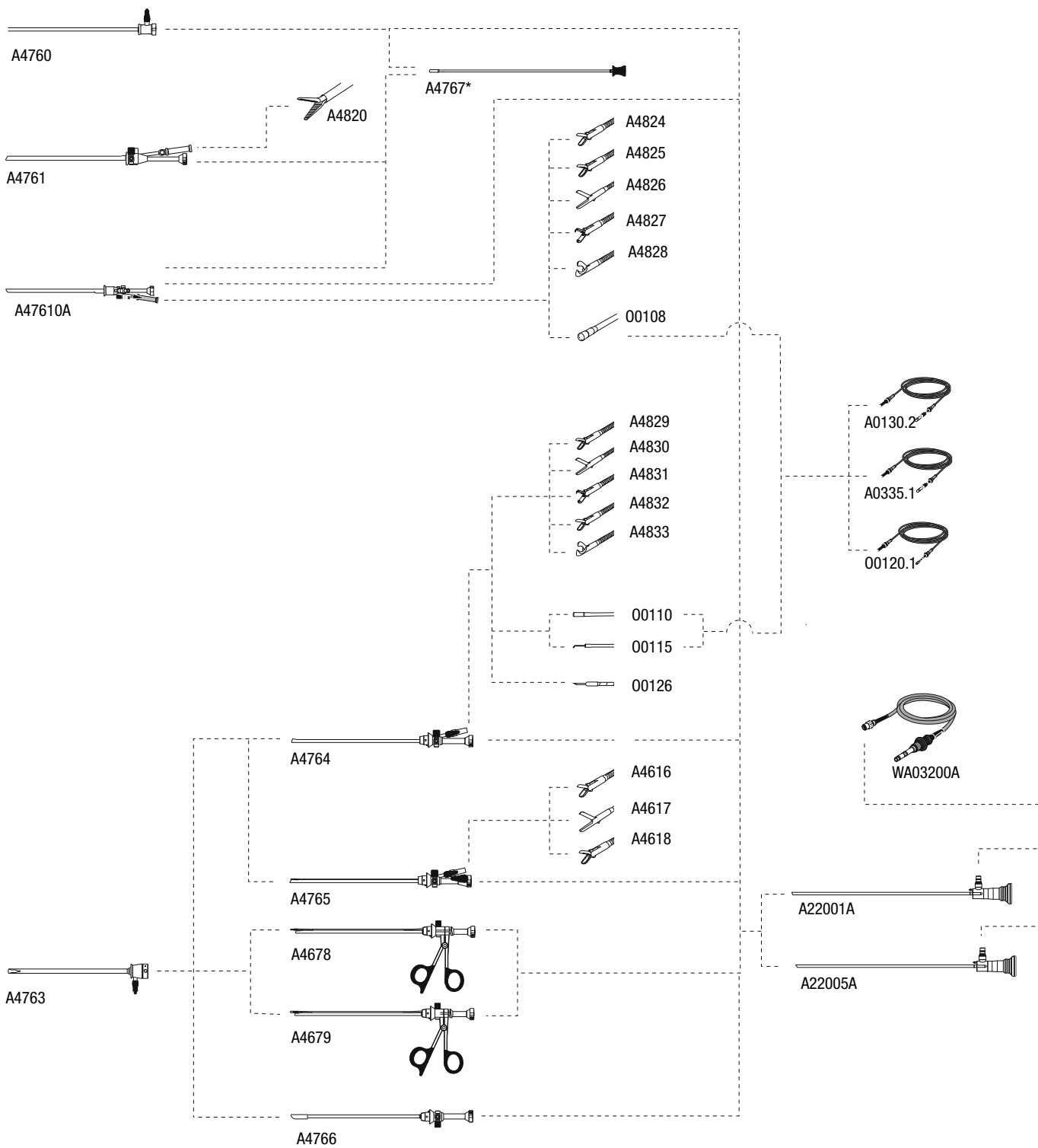

* Необходимо, если тубусы A4760/A4761/A47610A используются с 12° телескопом A22001A.

Минигистероскоп

1,9 мм система телескопа



Только гибкий гистероскоп обеспечивает максимальный комфорт пациента при малоинвазивных операциях. Сегодня, минигистероскоп сочетает в себе преимущества гибкого и жесткого гистероскопа: удобный для пациента (малый диаметр), легко очищается (в автоклаве) и эффективен при терапии (рабочий канал 5 Фр.).

- ✓ Однопроточное промывание:
3 мм тубус для большего комфорта пациента
- ✓ Непрерывное промывание:
4,5 мм тубус с рабочим каналом 5 Фр.
- ✓ Долгий срок службы благодаря использованию гибких оптических волокон
- ✓ Не требует анестезии



1,9 мм Телескопы

Телескопы поставляются с контейнером для инструментов WA05990A.

Подробности смотрите страница CDS-340.

Телескопы поставляются с защитной трубкой A0547.

A4676A Телескоп, 1,9 мм,
0° направление обзора,
автоклавируемый,
быстросъемный



A4677A Телескоп, 1,9 мм,
30° направление обзора,
автоклавируемый,
быстросъемный



A0547 Защитная трубка,
для телескопов

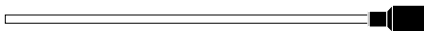

WA05990A Контейнер для инструментов,
для 2 телескопа

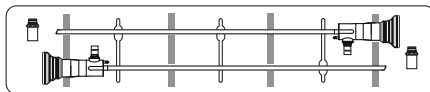

Часть поставки от A4676A/-77A.

Подробности смотрите страница CDS-340.

A0465 Адаптер,
быстросъемный телескоп к TD-адаптеру,
для стерильной замены телескопов
Если к телескопу подключена видеочамера, то адаптер A0465
служит в качестве фиксатора для стерильного чехла, который
надежно покрывает камеру.

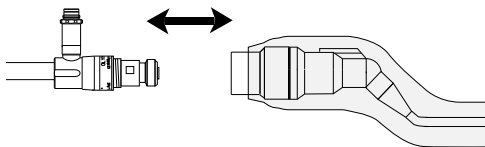

(изображение с видео-адаптером "AR-TD")

Световодные кабели OES Pro

WA03200A Световодный кабель,
размер S,
вилочный тип,
3 м

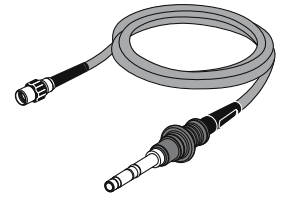

Подробности для световодных адаптеров
смотрите страницы ACC-100/-105.

A0460 Световодный адаптер,
для световодных кабелей OES 4000
O0332 для световодных кабелей фирмы Wolf



A5333

A5333 Окуляр

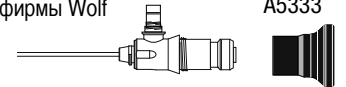

Диагностическая система с однопоточным промыванием

A4775 Тубус,
3 мм,
однопоточное промывание

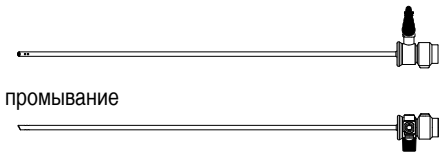

Диагностическая система с непрерывным промыванием

A4776 Тубус,
непрерывное промывание,
4,5 мм,
5 Фр. канал

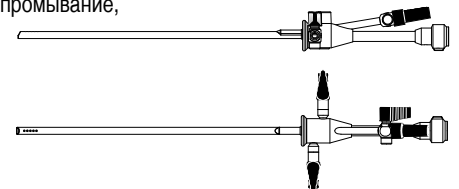

Подробности для эндотерапевтических инструментов
смотрите страница HYS-35.

Уплотняющие колпачки

Уплотняющий колпачок,
с защитой от сгибания,
6 штук,
A0286 черный, 0,4 мм, для 3–5 Фр.
A0287 прозрачный, 1,0 мм, для 7–9 Фр.

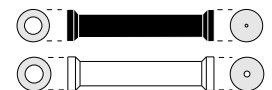

Уплотняющий колпачок,
3-я ламель,
одноразовый, 10 штук,
A0313 черный, 0,8 мм, для 5 Фр.
A0282 прозрачный, 1,5 мм, для 7–9 Фр.



Схема совместимости 1,9 мм система телескопа



Компактный гистероскоп

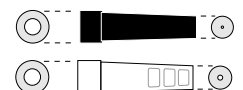
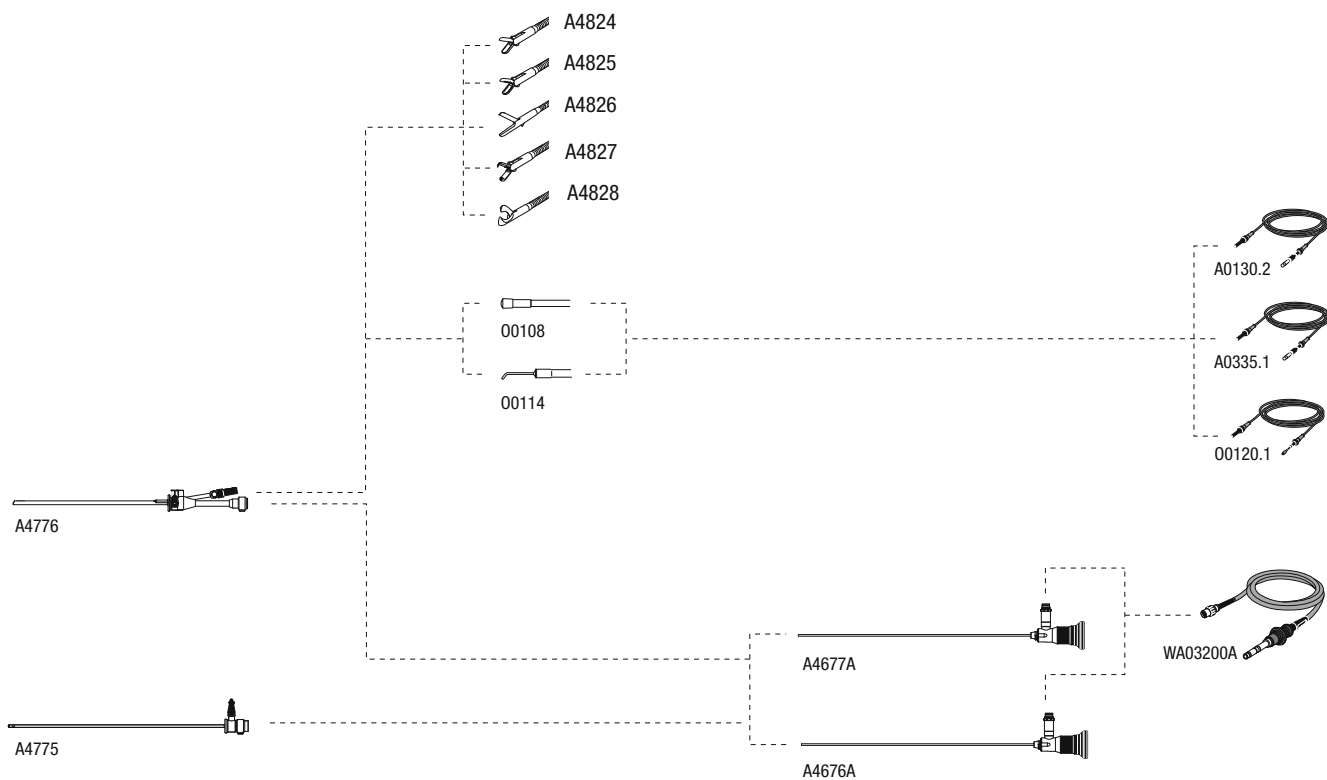

Только гибкий гистероскоп обеспечивал максимальный комфорт пациента при малоинвазивных операциях. Сегодня, компактный гистероскоп сочетает в себе преимущества гибкого и жесткого гистероскопа: удобный для пациента (малый диаметр), легко очищается (в автоклаве) и эффективен при терапии (рабочий канал 7 Фр.).

- ✓ Система «все в одном» – для диагностики и терапии
- ✓ Непрерывное промывание: 4,5 мм и рабочий канал 7 Фр.
- ✓ Долгий срок службы благодаря использованию полугибких оптических волокон
- ✓ Не требует анестезии



профил тубуса



Компактный гистероскоп

A46700A Операционный телескоп,
4,5 мм, 12°,
непрерывное промывание,
7 Фр. канал



Подробности для эндотерапевтических инструментов
смотрите страница HYS-35.

Операционные телескопы поставляются с контейнером для
инструментов A05961A.

Подробности смотрите страница CDS-340.

WA03200A Световодный кабель,
размер S,
вилочный тип,
3 м

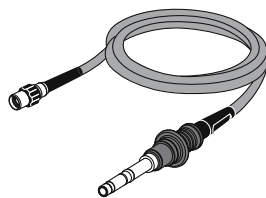

Подробности для световодных адаптеров
смотрите страницы ACC-100/-150.

A0460 Световодный адаптер,
для световодных кабелей
OES 4000
O0332 для световодных кабелей
фирмы Wolf

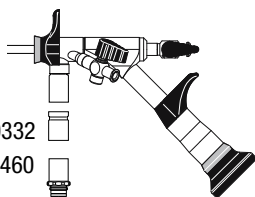

Контейнер для инструментов

A05961A Контейнер для инструментов,
для компактного гистероскопа

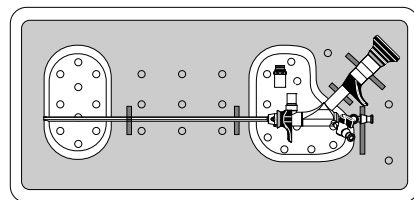

Подробности смотрите на страница CDS-340.

Уплотняющие колпачки

Уплотняющий колпачок,
с защитой от сгибания,
6 штук,

A0286 черный, 0,4 мм, для 3–5 Фр.
A0287 прозрачный, 1,0 мм, для 7–9 Фр.

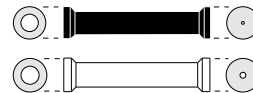

Уплотняющий колпачок,
3-я ламель,
одноразовый,
10 штук,

A0313 черный, 0,8 мм, для 5 Фр.
A0282 прозрачный, 1,5 мм, для 7–9 Фр.



Схема совместимости

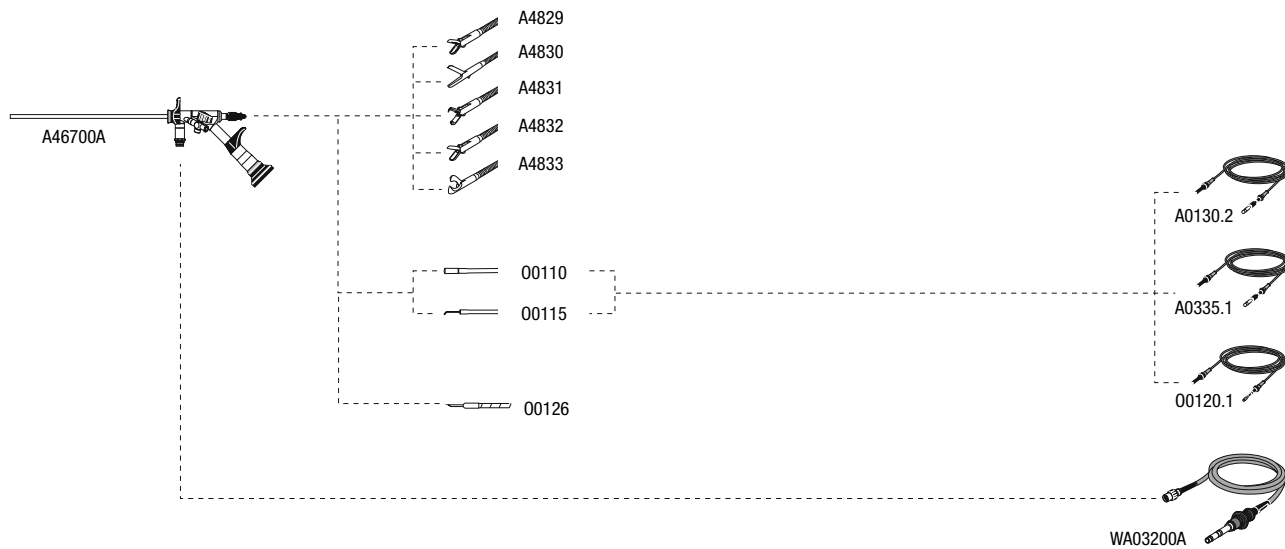



Эндотерапевтические инструменты для гистероскопии сочетают в себе высокую эффективность и максимальную безопасность для пациента.

- ✓ Захваты всегда находятся в закрытом положении для безопасного ввода в пациента
- ✓ Защищены от перегрузки
- ✓ Легко очищаются





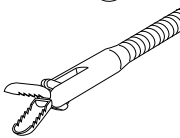
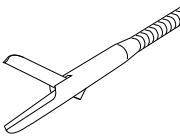
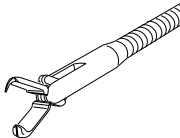
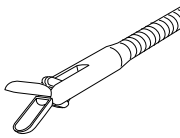
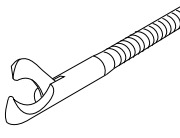
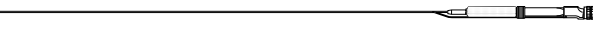
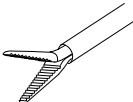



Ручные инструменты

		
	Захватывающие щипцы, акулий зуб, полугибкие,	
A4829	7 Фр.	
A4825	5 Фр.	
	Ножницы, полугибкие,	
A4830	7 Фр.	
A4826	5 Фр.	
	Захватывающие щипцы мышинный зуб, полугибкие,	
A4831	7 Фр.	
A4827	5 Фр.	
	Биопсийные щипцы, полугибкие,	
A4832	7 Фр.	
A4824	5 Фр.	
	Крючковидные ножницы, полугибкие,	
A4833	7 Фр.	
A4828	5 Фр.	
		
A4820	Биопсийные щипцы, полугибкие, 3 Фр.	

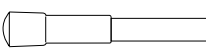
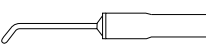
Канюля

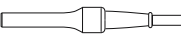
O0126	Канюля, 7 Фр., гибкие	
		

Гибкие вч-электроды и вч-кабелей

	ВЧ-электрод, кнопка,	
O0108	5 Фр.	
O0110	7 Фр.	
	ВЧ-электрод, игла,	
O0114	5 Фр.	
O0115	7 Фр.	
A0335.1	ВЧ-кабель, монополярный, $\varnothing 3\text{ mm}$  	для инструментов с штыревым коннектором 3 мм, для ВЧ-установок UES-30/-40 Olympus, Erbe International, нового поколения Valleylab, Bovie и Bowa, 3,5 м длина
A0130.2	ВЧ-кабель, монополярный, $\varnothing 3\text{ mm}$  	для инструментов с штыревым коннектором 3 мм, для ВЧ-установок UES-10/-20 Olympus, и старого поколения Valleylab, 3,5 м длина
O0120.1	ВЧ-кабель, монополярный, $\varnothing 3\text{ mm}$  	для инструментов с штыревым коннектором 3 мм, для ВЧ-установок серий Erbe T, Martin и Berchtold, 3,5 м длина
	Подробности для ВЧ-кабелей и ВЧ-адаптеров смотрите страница ACC-200.	

Гибкие ручные инструменты

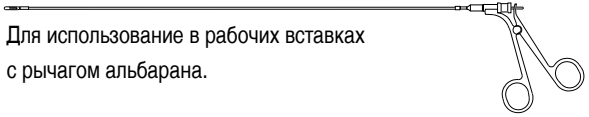
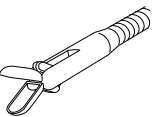
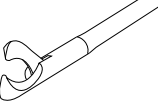
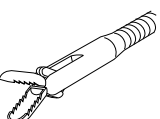
	Для использование в рабочих вставках с рычагом альбарана.	
A4616	Биопсийные щипцы, 7 Фр., гибкие	
A4617	Крючковидные ножницы, 7 Фр., гибкие	
A4618	Захватывающие щипцы 7 Фр., гибкие	

Жесткие оптические щипцы



Оптические хирургические инструменты для терапевтических процедур, которые требуют применение силы.

- ✓ 8 мм оптические ножницы или биопсийные щипцы
- ✓ Дополнительное усилие для терапевтических процедур
- ✓ Система непрерывного промывания
- ✓ Для синехиотомии больших маточных спаек и рассечения плотных фиброзных тканей

4 мм Телескоп

Телескопы поставляются с контейнером для инструментов WA05990A.
 Подробности смотрите страница CDS-340.

A22005A Телескоп,
 4 мм,
 автоклавируемый,
 30° направление обзора, широкий угол

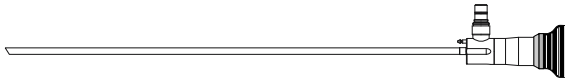

WA05990A Контейнер для инструментов,
 для 2 телескопа

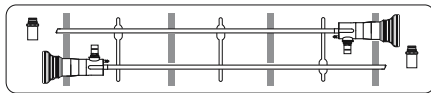

Часть поставки A22005A.
 Подробности смотрите страница CDS-340.

Оптические щипцы

A4678 Ножницы,
 оптические

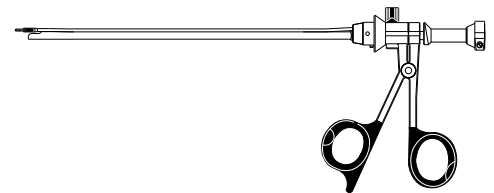
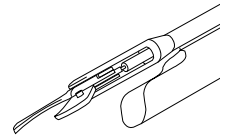
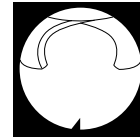

A4679 Биопсийные щипцы,
 оптические

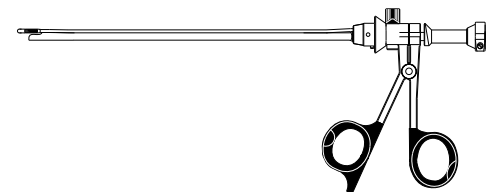
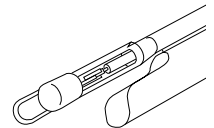

Световодные кабели OES Pro

WA03200A Световодный кабель,
 размер S,
 вилочный тип,
 3 м

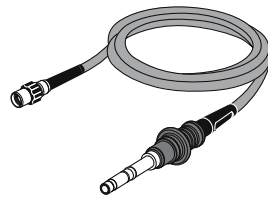

Подробности для световодных адаптеров
 смотрите страницы ACC-100/-150.

A0460 Световодный адаптер,
 для световодных кабелей
 OES 4000

A0460
 O0332

O0332 для световодных кабелей
 фирмы Wolf

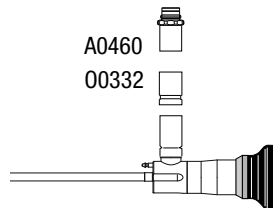

Тубус цистоскопа

A20933A Тубус цистоскопа,
 прямой,
 со стандартным obturatorом,
 для уретры женщин,
 21 Фр.

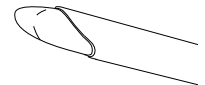

Тубус гистероскопа

A4763 Тубус,
 8 мм

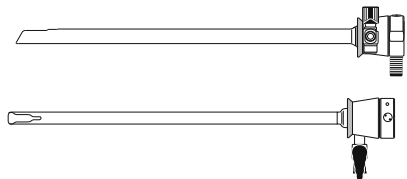

Подробности для оптического obturatorа
 смотрите страница HYS-21.