

SURGMASER ГИСТЕРО-РЕЗЕКТОСКОП ДЛЯ TCRIS – ТРАНСУРЕТРАЛЬНАЯ РЕЗЕКЦИЯ В ФИЗИОЛОГИЧЕСКОМ РАСТВОРЕ

SurgMaster
Одна система –
неограниченные возможностиHR-100

8,5 мм
Гистеро-резектоскоп SurgMaster
OES ProHR-110

SurgMaster ВЧ-резекционные электроды
для TCRis резекции в физраствореHR-120

Схема совместимости SurgMaster резектоскоп
для TCRis резекции в физраствореHR-125

МОНОПОЛЯРНЫЕ ГИСТЕРОРЕЗЕКТОСКОПЫ

8,5 мм Гистеро-резектоскоп
OES ProHR-220

8,5 мм Гистеро-резектоскоп
ВЧ-резекционные электродыHR-221

8,5 мм
Схема совместимости Гистеро-резектоскопHR-222

8,0 мм Гистеро-резектоскоп
OES 4000HR-230
HR-231

РЕЗЕКЦИЯ – В ФИЗИОЛОГИЧЕСКОМ РАСТВОРЕ

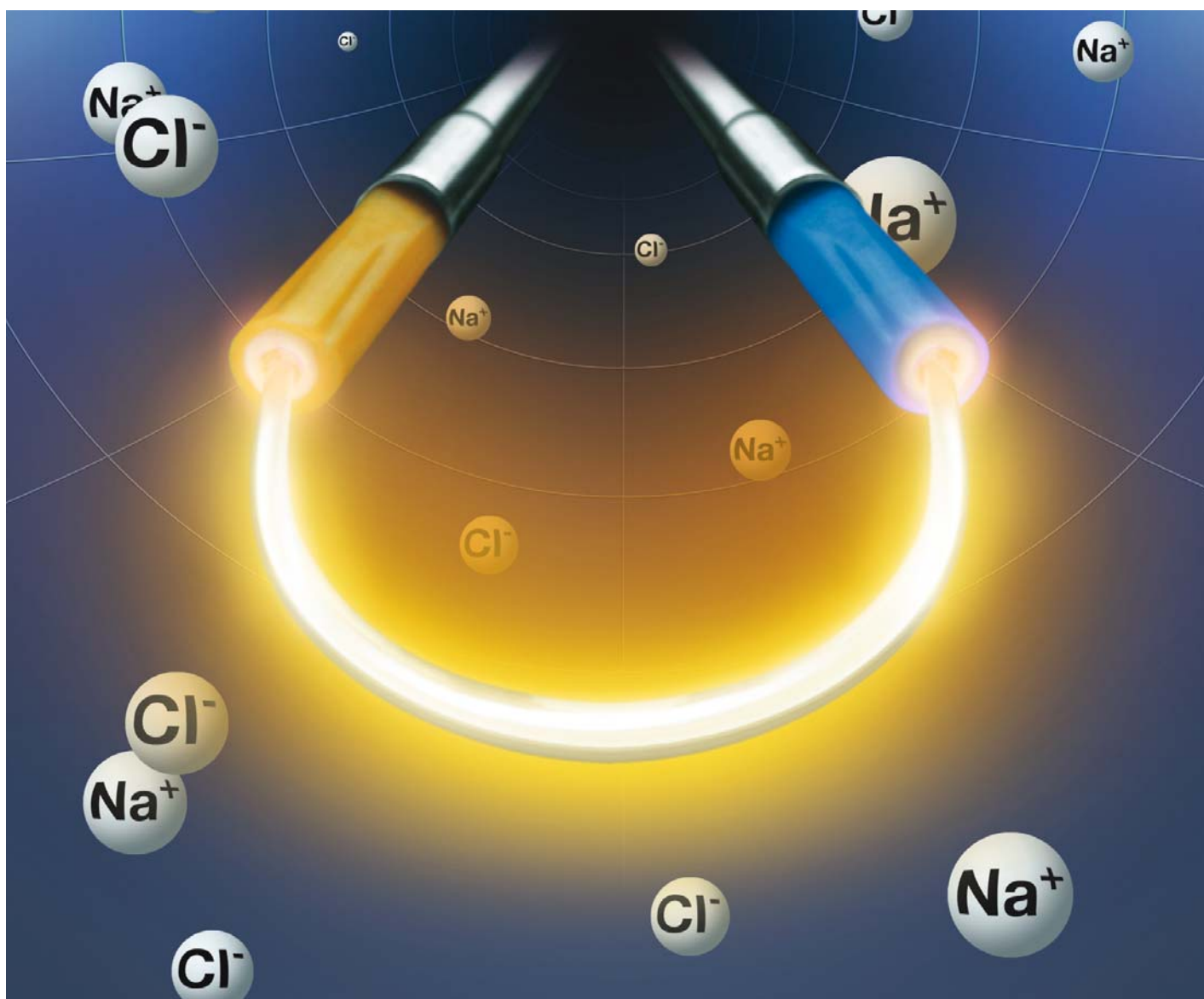



NaCl

Cl⁻



Na⁺

Cl⁻

Cl⁻
Na⁺

Na⁺

Cl⁻

Na⁺

Cl⁻

Na⁺



Безопасность:
Снижена опасность TUR-синдрома,
из за применения физиологического раствора



Точность:
Чистое и точное рассечение и коагуляция,
особенно при TUR-BT



Простота:
нет необходимости для использования
нейтрального электрода



Экономия времени:
Самоочистение петли при активации плазмы



Один для всех:
В одном генераторе комбинированы все режимы
использования ВЧ-тока для электрохирургии в гинекологии,
урологии и общей хирургии (монополярные и биполярные)

0,9% NaCl
SurgMaster



Na⁺

Cl⁻

Na⁺

8,5 мм Гистеро-резектоскоп SurgMaster

для TCRis резекции в физрастворе

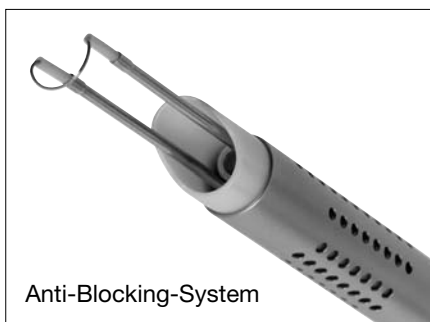

- ✓ Вращаемая система непрерывного промывания
- ✓ Уникальная антиблокировочная система, обеспечивающая хороший обзор даже при сложных условиях
- ✓ Чрезвычайно легкий, всего 248 грамм, и хорошо сбалансирован
- ✓ Наружный диаметр 8,5 мм с рабочей длиной 194 мм
- ✓ Эргономичные рабочие элементы OES Pro с уменьшенным расстоянием между пальцами
- ✓ Легко собирается и разбирается благодаря системе Olympus Logical-Locking-System (LLS)
- ✓ Надежный керамический наконечник с неограниченной гарантией на случай термальных повреждений

SurgMaster



Телескопы

Телескопы поставляются с контейнером для инструментов WA05990A. Подробности смотрите страница CDS-340.

A22001A Телескоп,
4 мм,
12° направление обзора,
автоклавируемый



A22002A Телескоп,
4 мм,
30° направление обзора,
автоклавируемый

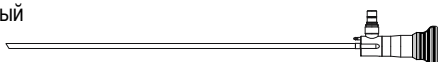

WA03200A Световодный кабель,
размер S,
вилочный тип,
3 м

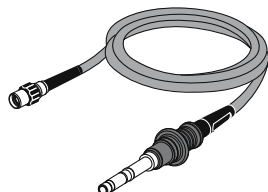

Подробности для световодных кабелей и адаптеров смотрите страницы ACC-100/-150.

A0460 Световодный адаптер,
для световодных кабелей OES 4000
O0332 для световодных кабелей фирмы Wolf



WA05990A Контейнер для инструментов,
для 2 телескопов

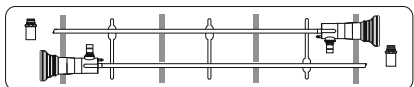

Часть поставки от A22001A/-05A.
Подробности смотрите страница CDS-340.

Рабочая вставка

A42091A Рабочая вставка,
8,5 мм,
8 Фр. канал



A0282 Уплотняющий колпачок,
7 Фр., 3-я ламель, 10 штук



Подробности для ET инструментов
смотрите страница HYS-35.

Рабочие элементы

WA22366A Рабочий элемент,
активный

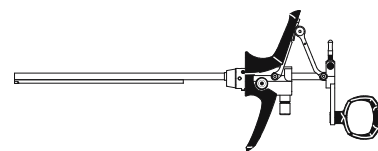

WA22367A Рабочий элемент,
пассивный

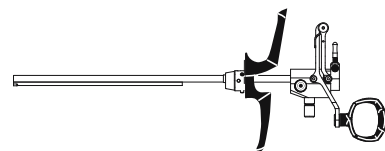

WA00013A Высокочастотный кабель,
биполярный,
4 м,
для UES-40

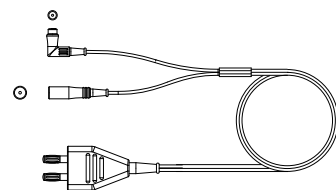

ВЧ-резекционный электрод смотрите страница HR-120.

Резекционные тубусы

A42011A Внутренний тубус,
для 8,5 мм наружного тубуса,
ABS, вкл. стандартный obturator

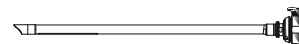

A42021A Наружный тубус, 8,5 мм,
2 запорных крана,
вращаемый



Обтураторы

A22081A Обтуратор,
стандартный



A42071A Обтуратор,
оптический, для A42021A

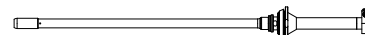

A22071A Обтуратор,
оптический, для A42011A

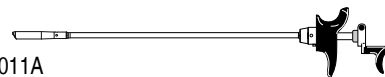

SurgMaster ВЧ-резекционные электроды

для TCRis резекции в физрастворе

Высокочастотные резекционные электроды многократного использования

1 штука,
многократный

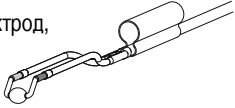
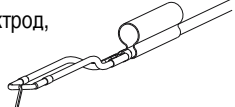

<p>Высокочастотный резекционный электрод, ролик, WA22351A 12° и 30°</p> 
<p>Высокочастотный резекционный электрод, 45° игла, WA22355A 12° и 30°</p> 

Стерильные, одноразовые высокочастотные резекционные электроды

1 штука,
стерильные, одноразовые

STERILE

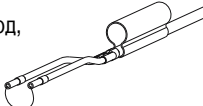
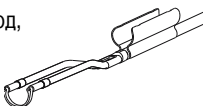
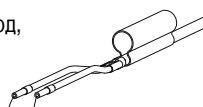
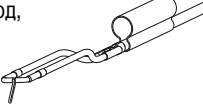
<p>Высокочастотный резекционный электрод, петля, WA22301D 12°, малая WA22302D 12°, средняя WA22503D 12°, большой WA22305D 30°, малая WA22306D 30°, средняя WA22507D 30°, большой</p> 
<p>Высокочастотный резекционный электрод, бандаж, WA22521C средняя, 12° WA22523C средняя, 30°</p> 
<p>Высокочастотный резекционный электрод, Отклоненная петля, WA22331D 12° и 30°, малая WA22332D 12° и 30°, средняя</p> 
<p>Высокочастотный резекционный электрод, кнопка, для плазменной вапоризации, WA22557C 12° и 30°</p> 
<p>Высокочастотный резекционный электрод, ролик, WA22351C 12° и 30°</p> 
<p>Высокочастотный резекционный электрод, 45° игла, WA22355C 12° и 30°</p> 

**Инструменты
многоразового использования**

1 штука,
многоразовый



A22261A Кюретка,
12° и 30°

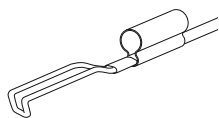

**Инструменты
одноразовые инструменты**

1 штука,
стерильные, одноразовые

STERILE

A22265C Нож,
12° и 30°



Схема совместимости SurgMaster резектоскоп

для TCRis резекции в физрастворе

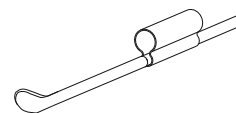
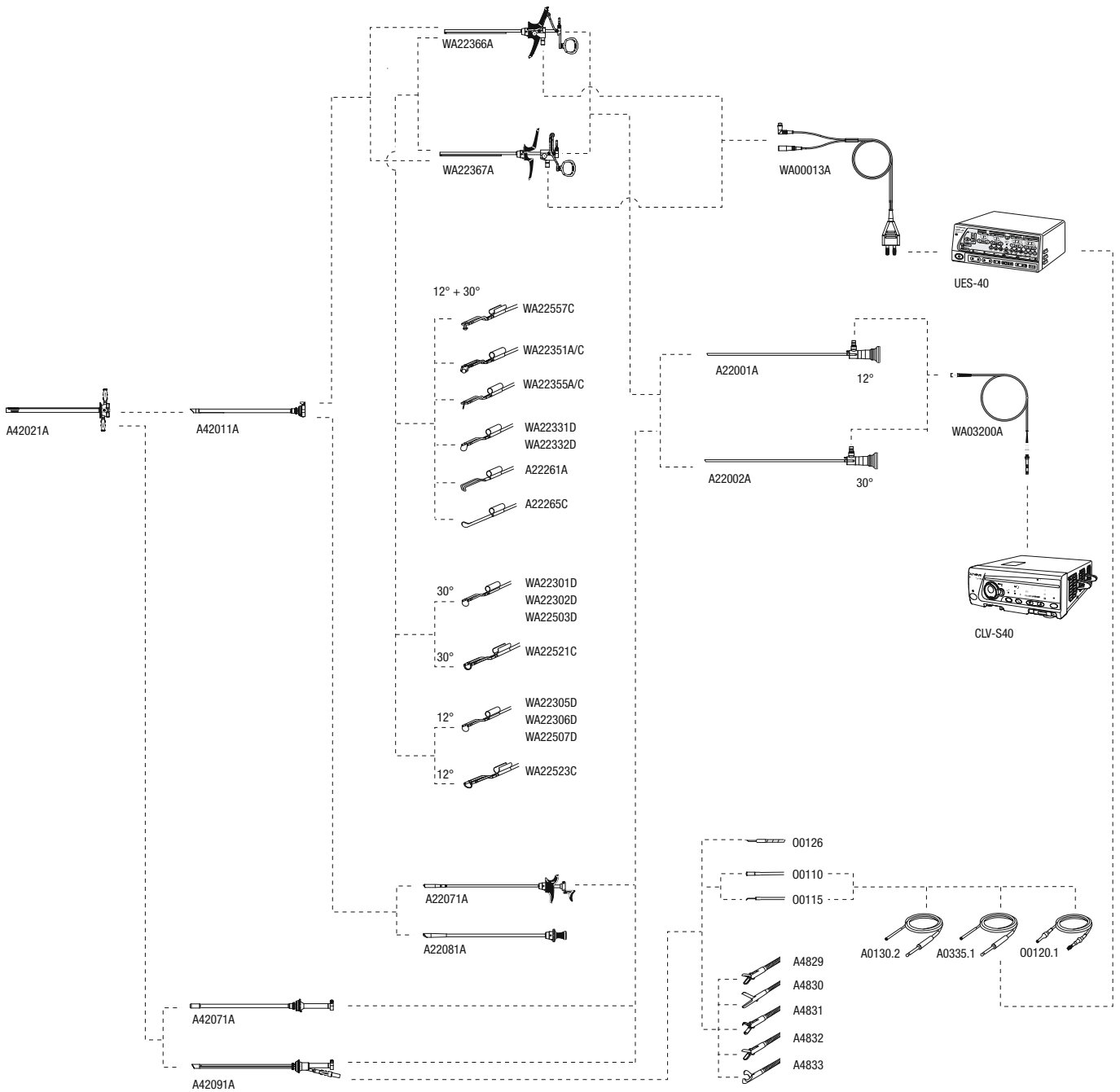

Зпасной комплект уплотняющих колец для OES Pro

A00481A Уплотняющее кольцо, комплект,
желтое, 24 Фр. (без рисунка)

Комплект запасных уплотняющих колец.
Содержит 2 больших и 5 маленьких уплотняющих колец.

8,5 мм Гистеро-резектоскоп

OES Pro

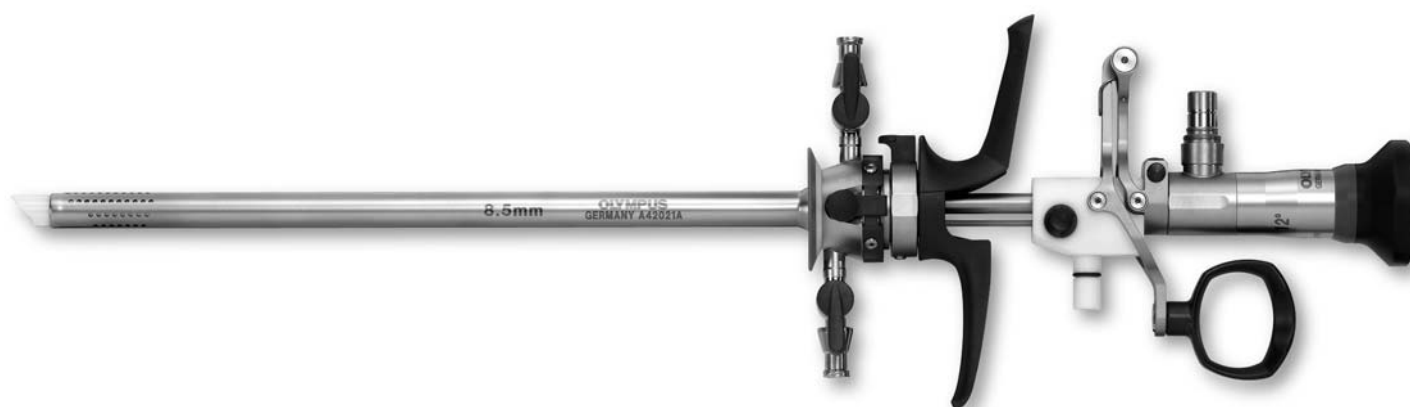

антиблокировочной системой

- ✓ Вращаемая система непрерывного промывания
- ✓ Уникальная антиблокировочная система, обеспечивающая хороший обзор даже при сложных условиях
- ✓ Чрезвычайно легкий, всего 248 грамм, и хорошо сбалансирован
- ✓ Наружный диаметр 8,5 мм с рабочей длиной 194 мм
- ✓ Эргономичные рабочие элементы OES Pro с уменьшенным расстоянием между пальцами
- ✓ Легко собирается и разбирается благодаря системе Olympus Logical-Locking-System (LLS)
- ✓ Надежный керамический наконечник с неограниченной гарантией на случай термальных повреждений

OES Pro



Телескопы

Телескопы поставляются с контейнером для инструментов WA05990A. Подробности смотрите страница CDS-340.

A22001A Телескоп,
4 мм,
12° направление обзора,
автоклавируемый

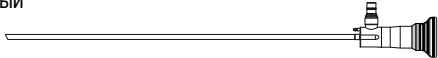

A22002A Телескоп,
4 мм,
30° направление обзора,
автоклавируемый



WA03200A Световодный кабель,
размер S,
вилочный тип,
3 м

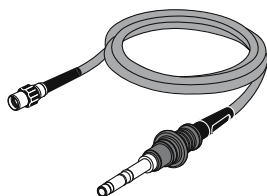

Подробности для световодных кабелей и адаптеров смотрите страницы ACC-100/-150.

A0460 Световодный адаптер,
для световодных кабелей OES 4000
O0332 для световодных кабелей фирмы Wolf

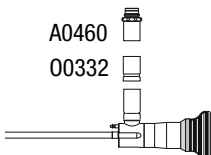

WA05990A Контейнер для инструментов,
для 2 телескопов

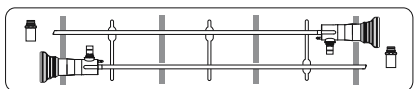

Часть поставки от A22001A/-05A.
Подробности смотрите страница CDS-340.

Рабочая вставка

A42091A Рабочая вставка,
8,5 мм,
8 Фр. канал



A0282 Уплотняющий колпачок,
7 Фр., 3-я ламель, 10 штук



Подробности для ET инструментов
смотрите страница HYS-35.

Рабочие элементы

WA22066A Рабочий элемент,
активный

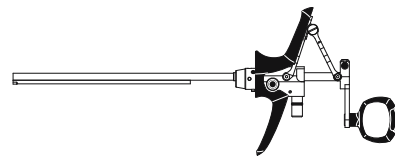

WA22067A Рабочий элемент,
пассивный

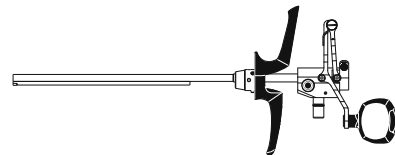

A0393 ВЧ-кабель, монополярный, 4 м,
для UES-30/-40, Erbe Intl.,
Valleylab (нового поколения)



A0391 для UES-10/-20 и Valleylab (старого поколения)
A0392 для серии Erbe T, Martin и Berchtold

ВЧ-кабелях смотрите страница ACC-221.
ВЧ-резекционный электрод смотрите страница HR-221.

Резекционные тубусы

A42011A Внутренний тубус,
для 8,5 мм наружного тубуса,
ABS, вкл. стандартный obturator

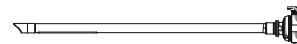

A42021A Наружный тубус, 8,5 мм,
2 запорных крана,
вращаемый



Обтураторы

A22081A Обтуратор,
стандартный

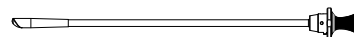

A42071A Обтуратор,
оптический, для A42021A

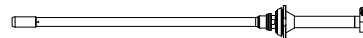

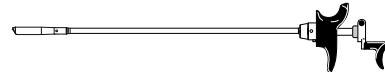

A22071A Обтуратор,
оптический,
для A42011A





8,5 мм Гистеро-резектоскоп

ВЧ-резекционные электроды

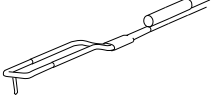
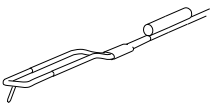
Многоразовые ВЧ-резекционные электроды		Стерильные, одноразовые ВЧ-резекционные электроды	
1 штука, многоразовые		12 штук, стерильные, одноразовые	
		STERILE 	
A22201A	ВЧ-резекционный электрод, петля, 12°, 0,35 проволока	A22201C	ВЧ-резекционный электрод, петля, 12°, 0,35 проволока
A22201B	12°, 0,2 проволока	A22201D	12°, 0,2 проволока
A22205A	30°, 0,35 проволока	A22205C	30°, 0,35 проволока
A22205B	30°, 0,2 проволока	A22205D	30°, 0,2 проволока
A22211A	ВЧ-резекционный электрод, петля, направляющая, 12°	A22211C	ВЧ-резекционный электрод, петля, направляющая, 12°
A22259A	30°	A22259C	30°
A22231A	ВЧ-резекционный электрод, угловая петля, 0,35 проволока, 12° и 30°	A22231C	ВЧ-резекционный электрод, угловая петля, 0,35 проволока, 12° и 30°
A22231B	0,2 проволока, 12° и 30°	A22231D	0,2 проволока, 12° и 30°
A22241A	ВЧ-резекционный электрод, угловая петля, направляющая, 12° и 30°	A22241C	ВЧ-резекционный электрод, угловая петля, направляющая, 12° и 30°
A22250A	ВЧ-резекционный электрод, кнопка, 12° и 30°	A22250C	ВЧ-резекционный электрод, кнопка, 12° и 30°
A22251A	ВЧ-резекционный электрод, ролик, 12° и 30°	A22251C	ВЧ-резекционный электрод, ролик, 12° и 30°
A22258A	ВЧ-резекционный электрод, ролик, большой, 12° и 30°	A22258C	ВЧ-резекционный электрод, ролик, большой, 12° и 30°
A22266A	ВЧ-резекционный электрод, цилиндр, 12° and 30°	A22266C	ВЧ-резекционный электрод, цилиндр, 12° и 30°

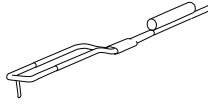
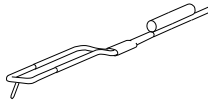
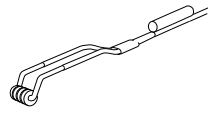
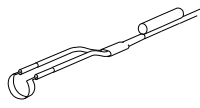
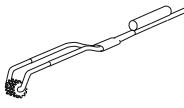
Многоразовые ВЧ-резекционные электроды	
1 штука, многоразовые	
A22253A ВЧ-резекционный электрод, 90° игла, 12°	
A22255A ВЧ-резекционный электрод, 45° игла, 12° и 30°	

Стерильные, одноразовые ВЧ-резекционные электроды	
12 штук, стерильные, одноразовые	STERILE 
A22253C ВЧ-резекционный электрод, 90° игла, 12°	
A22255C ВЧ-резекционный электрод, 45° игла, 12° и 30°	
A22257C ВЧ-резекционный электрод, цилиндр, с желобами, для вапоризации, 12° и 30°, титановый	
A22257D ВЧ-резекционный электрод, цилиндр, с желобами, для вапоризации, 12° и 30°, позолоченный	
A22221C ВЧ-резекционный электрод, лента, для вапоризации, 12°	
A22223C ВЧ-резекционный электрод, лента, для вапоризации, 30°	
A44728C ВЧ-резекционный электрод, цилиндр, с шипами, 12° и 30°	
<p>Подробности функционирования электродов с острием смотрите на странице HR-231.</p>	

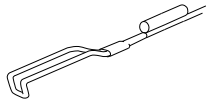
Многоразовые инструменты	
1 штука, многоразовые	
Используется без тока высокой частоты	
A22261A Кюрета, 12° и 30°	

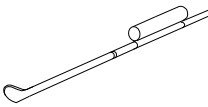
Стерильные, одноразовые инструменты	
12 штук, стерильные, одноразовые	STERILE 
Используется без тока высокой частоты	
A22265C Нож, 12° и 30°	

8,5 мм Гистеро-резектоскоп

Схема совместимости

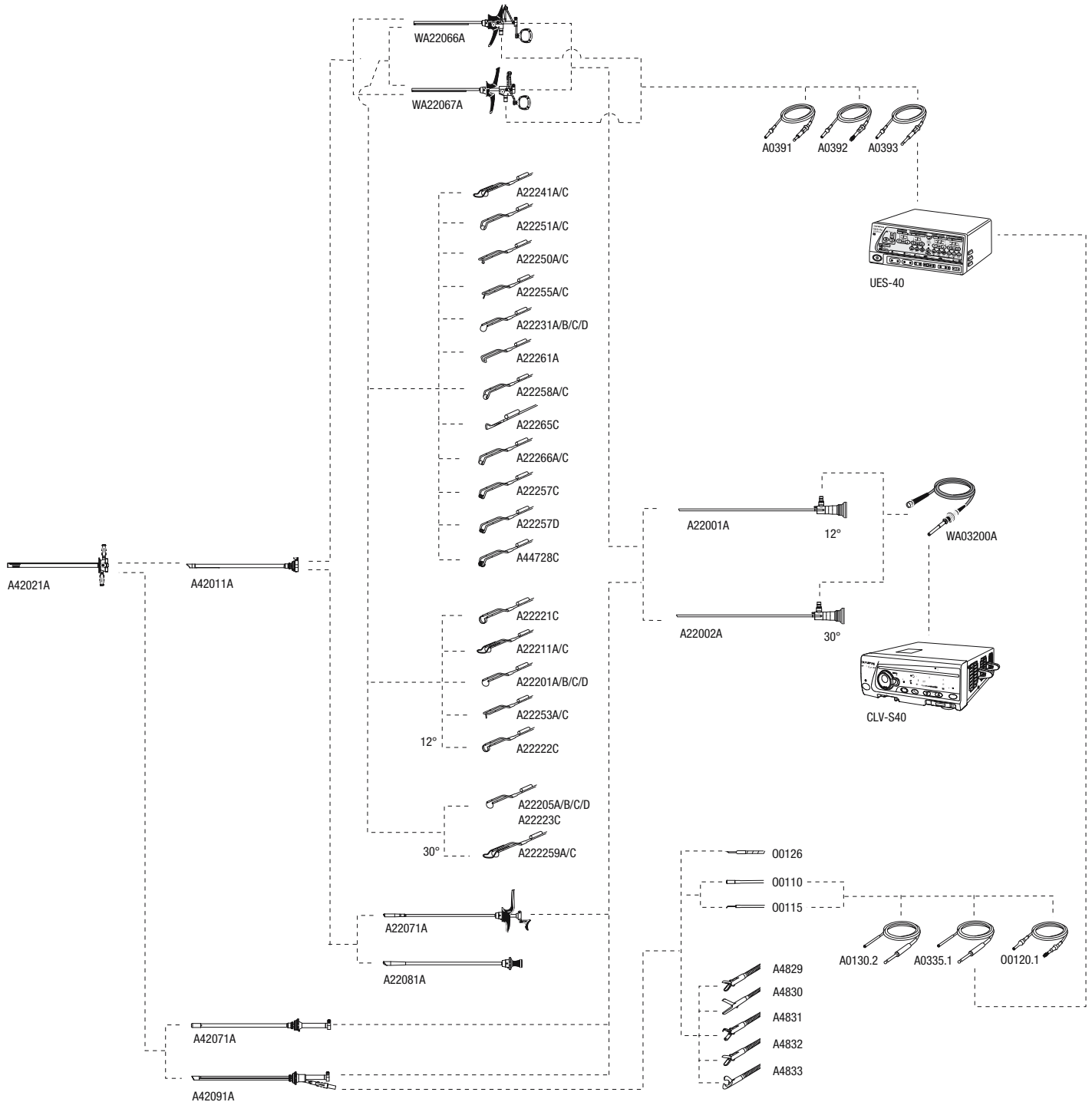

Зпасной комплект уплотняющих колец для OES Pro

A00481A Уплотняющее кольцо, комплект,
желтое, 24 Фр. (без рисунка)

Комплект запасных уплотняющих колец.
Содержит 2 больших и 5 маленьких уплотняющих колец.

8 мм Гистеро-резектоскоп

OES 4000

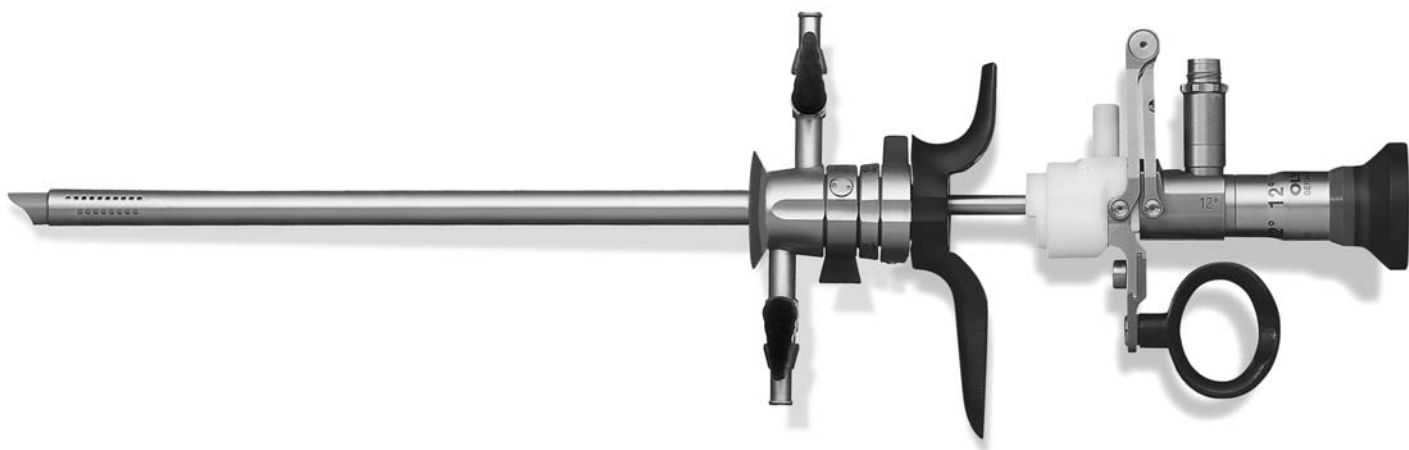

- ✓ Вращаемая система непрерывного промывания с уникальной АБС (антиблокировочной системой)
- ✓ Округлая форма тубуса подходящая к профилю шейки матки
- ✓ Оптимальные характеристики потока



Телескоп

A4673A Телескоп,
3 мм,
12° направление обзора,
автоклавируемый



Телескопы поставляются с контейнером для инструментов WA05990A. Подробности смотрите на странице CDS-340. Телескопы поставляются с защитной трубой A0547.

A0547 Защитная труба,
для 3 мм телескопов

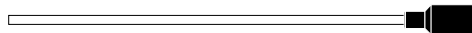

WA03200A Световодный кабель,
размер S,
вилочный тип,
3 м

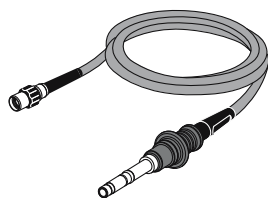

Подробности для световодных адаптеров смотрите страницы ACC-100/-150.

A0460 Адаптер для световодного кабеля,
для световодных кабелей фирмы OES 4000
O0332 для световодных кабелей фирмы Wolf

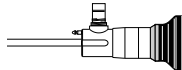
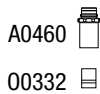

WA05990A Контейнер для инструментов,
для 2 телескопов

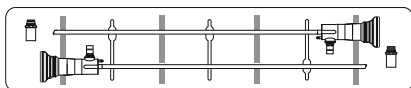

Часть поставки A4672A/-73A/-74A. Подробности смотрите на странице CDS-340.

Рабочие элементы

A4744 Рабочий элемент,
пассивный

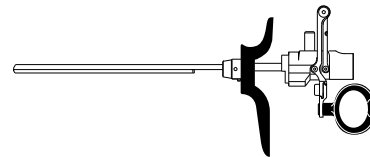

A4745 Рабочий элемент,
активный

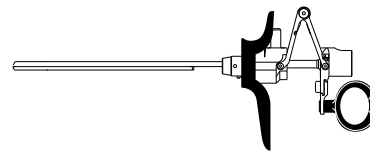

Для рабочих элементов предусмотрены три размера колец для большого пальца. Стандартная поставка включает в себя размер M.

A0424 Кольцо для большого пальца,
размер S, 17 мм Ø
A0425 размер M, 19 мм Ø
A0426 размер L, 21 мм Ø



A0393 ВЧ-кабель, монополярный, 4 м,
для UES-30/-40, Erbe Intl.,
Valleylab (нового поколения)



A0391 для UES-10/-20 и Valleylab (старого поколения)
A0392 для серии Erbe T, Martin и Berchtold

ВЧ-кабелях смотрите на странице ACC-221.
ВЧ-резекционный электрод смотрите на странице HR-231.

Внутренний тубус

A4741 Внутренний тубус,
8 мм,
включая стандартный obturator

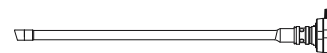

A0418 Obturator,
стандартный



Непрерывное промывание

A4740 Наружный тубус,
2 запорных крана,
вращаемый,
24 Фр.

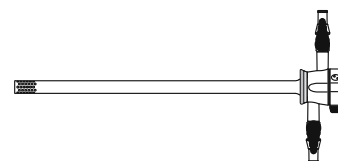

A4742 Obturator,
оптический

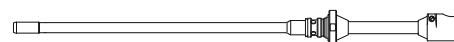

ВЧ-резекционные электроды

ВЧ-резекционный электрод,
петля,
например, для резекции миом
и отсекация эндометриоидной ткани,

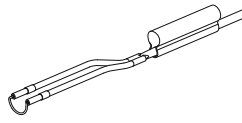

WA47050A многоразовые, 1 штука

WA47050C стерильные, одноразовые, 12 штук

ВЧ-резекционный электрод,
угловая петля,
например, для резекции дна,

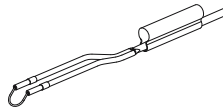

WA47051A многоразовые, 1 штука

WA47051C стерильные, одноразовые, 12 штук

ВЧ-резекционный электрод,
ролик,
например, для отсекания
эндометриоидной ткани,

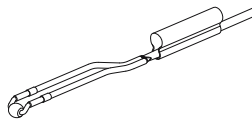

WA47052A многоразовые, 1 штука

WA47052C стерильные, одноразовые, 12 штук

ВЧ-резекционный электрод,
цилиндр,
например, для отсекания я
эндометриоидной ткани,

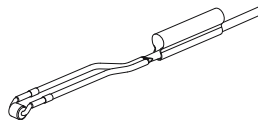

WA47053A многоразовые, 1 штука

WA47053C стерильные, одноразовые, 12 штук

ВЧ-резекционный электрод,
игла
например, для разрезания перегородок,

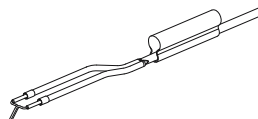

WA47054A многоразовые, 1 штука

WA47054C стерильные, одноразовые, 12 штук

ВЧ-резекционный электрод,
цилиндр, с желобами,
для вапоризации,

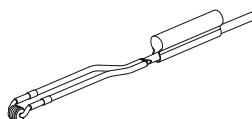

WA47055C стерильные, одноразовые, 12 штук

Электроды с острием

WA47056C ВЧ-резекционный электрод,
цилиндр, с шипами,
для отсекания эндометриоидной ткани
стерильные, одноразовые, 12 штук

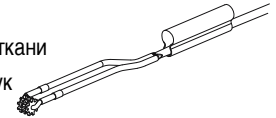

Цилиндр с шипами для

- оптимизации плотности тока
- увеличения глубины проникновения
- точно проведенный тест (Benchtests) доказал, что глубина проникновения в два раза больше, чем при использовании ролика в виде цилиндра/шарика. Уникальный роликовый подшипник для мягкого вращения в течении всей операции. Титановый цилиндр позволяет избежать налипания ткани.

Использование:

- Коагуляция мягких тканей
- Отсекание эндометриоидной ткани

Могут быть использованы общие стандартные функции электрохирургического оборудования.

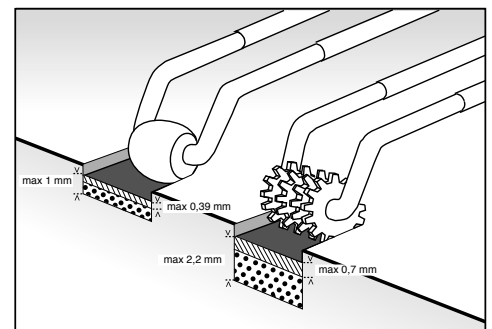

Разрушение ткани омертвление

Рабочая вставка

A4743 Рабочая вставка,
7 Фр. канал

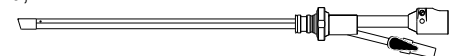

A0282 Уплотняющий колпачок,
7 Фр., 3-я ламель, 10 штук



Подробности для эндотерапевтических инструментов
смотрите на странице HYS-35.

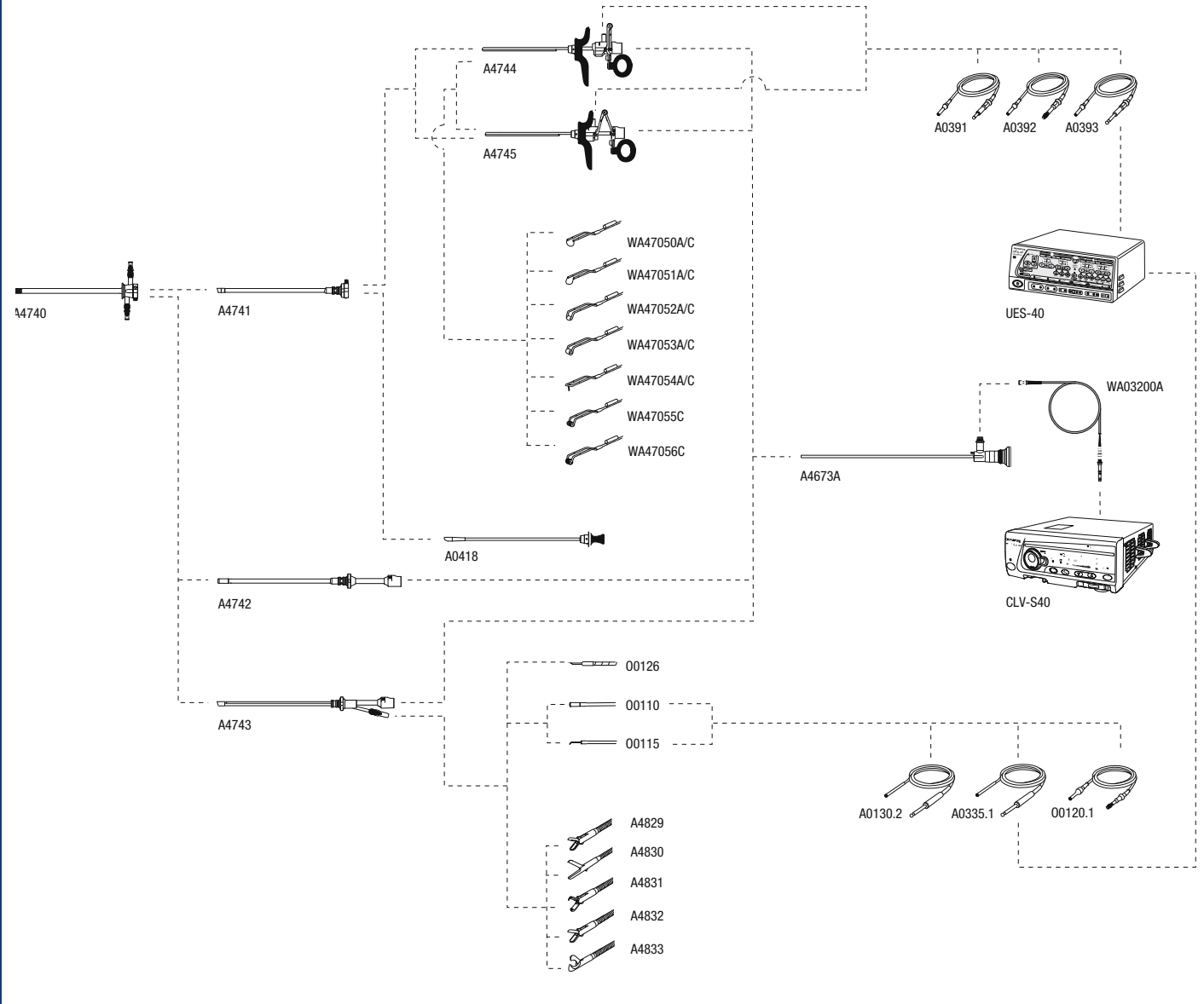

Запасной комплект уплотняющих колец

A0480 Уплотняющее кольцо, комплект, зеленое, 24 Фр.

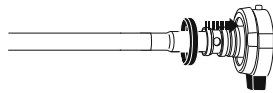

Комплект запасных уплотняющих колец. Содержит 2 больших и 5 маленьких уплотняющих колец.

